

# Inspiron 13

## 7000 Series

### Manual de servicio

Modelo de equipo: Inspiron 13-7359  
Modelo reglamentario: P57G  
Tipo reglamentario: P57G002



# Notas, precauciones y avisos

---

-  **NOTA:** Una NOTA proporciona información importante que le ayuda a utilizar mejor su equipo.
  -  **PRECAUCIÓN:** Una PRECAUCIÓN indica la posibilidad de daños en el hardware o la pérdida de datos, y le explica cómo evitar el problema.
  -  **AVISO:** Un mensaje de AVISO indica el riesgo de daños materiales, lesiones corporales o incluso la muerte.
- 

**Copyright © 2015 Dell Inc. Todos los derechos reservados.** Este producto está protegido por las leyes internacionales y de los Estados Unidos sobre los derechos de autor y la protección intelectual. Dell™ y el logotipo de Dell son marcas comerciales de Dell Inc. en los Estados Unidos y en otras jurisdicciones. El resto de marcas y nombres que se mencionan en este documento puede ser marcas comerciales de sus respectivas empresas.

2015 - 07

Rev. A00

# Tabla de contenido

<b>Antes de trabajar en el interior de su equipo.....</b>	<b>10</b>
Antes de empezar .....	10
Instrucciones de seguridad.....	10
Herramientas recomendadas.....	12
<b>Después de trabajar en el interior del equipo.....</b>	<b>13</b>
<b>Extracción de la cubierta de la base.....</b>	<b>14</b>
Procedimiento.....	14
<b>Colocación de la cubierta de la base.....</b>	<b>16</b>
Procedimiento.....	16
<b>Extracción de la batería.....</b>	<b>17</b>
Requisitos previos.....	17
Procedimiento.....	17
<b>Colocación de la batería.....</b>	<b>19</b>
Procedimiento.....	19
Requisitos posteriores.....	19
<b>Extracción del módulo de memoria.....</b>	<b>20</b>
Requisitos previos.....	20
Procedimiento.....	20
<b>Colocación del módulo de memoria.....</b>	<b>22</b>
Procedimiento.....	22
Requisitos posteriores.....	23

<b>Extracción de la unidad de disco duro.....</b>	<b>24</b>
Requisitos previos.....	24
Procedimiento.....	24
<b>Colocación de la unidad de disco duro.....</b>	<b>27</b>
Procedimiento.....	27
Requisitos posteriores.....	27
<b>Extracción de la batería de tipo botón.....</b>	<b>28</b>
Requisitos previos.....	28
Procedimiento.....	28
<b>Colocación de la batería de tipo botón.....</b>	<b>30</b>
Procedimiento.....	30
Requisitos posteriores.....	30
<b>Extracción de la tarjeta inalámbrica.....</b>	<b>31</b>
Requisitos previos.....	31
Procedimiento.....	31
<b>Colocación de la tarjeta inalámbrica.....</b>	<b>33</b>
Procedimiento.....	33
Requisitos posteriores.....	33
<b>Extracción de la placa base secundaria del teclado.....</b>	<b>34</b>
Requisitos previos.....	34
Procedimiento.....	34
<b>Colocación de la placa base secundaria del teclado.....</b>	<b>36</b>
Procedimiento.....	36
Requisitos posteriores.....	36

<b>Extracción de la placa de los botones de encendido y volumen.....</b>	<b>37</b>
Requisitos previos.....	37
Procedimiento.....	37
<b>Colocación de la placa de botones de encendido y volumen.....</b>	<b>39</b>
Procedimiento.....	39
Requisitos posteriores.....	39
<b>Extracción de los altavoces.....</b>	<b>40</b>
Requisitos previos.....	40
Procedimiento.....	40
<b>Colocación de los altavoces.....</b>	<b>42</b>
Procedimiento.....	42
Requisitos posteriores.....	42
<b>Extracción de la superficie táctil.....</b>	<b>43</b>
Requisitos previos.....	43
Procedimiento.....	44
<b>Colocación de la superficie táctil.....</b>	<b>47</b>
Procedimiento.....	47
Requisitos posteriores.....	47
<b>Extracción del ventilador.....</b>	<b>48</b>
Requisitos previos.....	48
Procedimiento.....	48
<b>Colocación del ventilador.....</b>	<b>51</b>
Procedimiento.....	51
Requisitos posteriores.....	51

<b>Extracción del disipador de calor.....</b>	<b>52</b>
Requisitos previos.....	52
Procedimiento.....	52
<b>Colocación del disipador de calor.....</b>	<b>54</b>
Procedimiento.....	54
Requisitos posteriores.....	54
<b>Extracción de la placa de E/S.....</b>	<b>55</b>
Requisitos previos.....	55
Procedimiento.....	55
<b>Colocación de la placa de E/S.....</b>	<b>57</b>
Procedimiento.....	57
Requisitos posteriores.....	57
<b>Extracción del puerto del adaptador de alimentación.....</b>	<b>58</b>
Requisitos previos.....	58
Procedimiento.....	58
<b>Colocación del puerto del adaptador de alimentación.....</b>	<b>60</b>
Procedimiento.....	60
Requisitos posteriores.....	60
<b>Extracción de la placa base.....</b>	<b>61</b>
Requisitos previos.....	61
Procedimiento.....	61
<b>Colocación de la placa base.....</b>	<b>65</b>
Procedimiento.....	65
Requisitos posteriores.....	66
Introducción de la etiqueta de servicio en el programa de configuración del BIOS.....	66

<b>Extracción del ensamblaje de la pantalla.....</b>	<b>67</b>
Requisitos previos.....	67
Procedimiento.....	67
<b>Colocación del ensamblaje de la pantalla.....</b>	<b>70</b>
Procedimiento.....	70
Requisitos posteriores.....	71
<b>Extracción del ensamblaje del compartimento del estilete.....</b>	<b>72</b>
Requisitos previos.....	72
Procedimiento.....	73
<b>Colocación del ensamblaje del compartimento del estilete.....</b>	<b>75</b>
Procedimiento.....	75
Requisitos posteriores.....	75
<b>Extracción el ensamblaje del teclado y del reposamanos.....</b>	<b>76</b>
Requisitos previos.....	76
Procedimiento.....	76
<b>Colocación del ensamblaje del teclado y del reposamanos.....</b>	<b>78</b>
Procedimiento.....	78
Requisitos posteriores.....	78
<b>Extracción del panel de la pantalla.....</b>	<b>79</b>
Requisitos previos.....	79
Procedimiento.....	80

<b>Colocación del panel de la pantalla.....</b>	<b>82</b>
Procedimiento.....	82
Requisitos posteriores.....	82
<b>Extracción de las bisagras de la pantalla.....</b>	<b>83</b>
Requisitos previos.....	83
Procedimiento.....	83
<b>Colocación de las bisagras de la pantalla.....</b>	<b>85</b>
Procedimiento.....	85
Requisitos posteriores.....	85
<b>Extracción del ensamblaje de la antena y la cubierta posterior de la pantalla.....</b>	<b>86</b>
Requisitos previos.....	86
Procedimiento.....	86
<b>Colocación del ensamblaje de antena y la cubierta posterior de la pantalla.....</b>	<b>88</b>
Procedimiento.....	88
Requisitos posteriores.....	88
<b>Extracción de la cámara.....</b>	<b>89</b>
Requisitos previos.....	89
Procedimiento.....	89
<b>Colocación de la cámara.....</b>	<b>91</b>
Procedimiento.....	91
Requisitos posteriores.....	91
<b>Extracción de la placa de botones de Windows.....</b>	<b>92</b>
Requisitos previos.....	92
Procedimiento.....	92



<b>Colocación de la placa de botones de Windows.....</b>	<b>94</b>
Procedimiento.....	94
Requisitos posteriores.....	94
<b>Extracción del cable de la pantalla.....</b>	<b>95</b>
Requisitos previos.....	95
Procedimiento.....	95
<b>Colocación del cable de la pantalla.....</b>	<b>97</b>
Procedimiento.....	97
Requisitos posteriores.....	97
<b>Actualización del BIOS.....</b>	<b>98</b>
<b>Obtención de ayuda y contacto con Dell.....</b>	<b>99</b>
Recursos de autoayuda.....	99
Cómo ponerse en contacto con Dell.....	100

# Antes de trabajar en el interior de su equipo

---





**PRECAUCIÓN:** Para evitar dañar los componentes y las tarjetas, manipúlelos por sus bordes y no toque las patas ni los contactos.











**NOTA:** Las imágenes en este documento pueden ser diferentes de la computadora en función de la configuración que haya solicitado.

## Antes de empezar

- 1 Guarde y cierre todos los archivos abiertos y salga de todas las aplicaciones abiertas.
- 2 Apague el equipo.
  - Windows 10: haga clic o puntee en **Inicio** →  **Alimentación** → **Apagar**.
  - Windows 8.1: en la pantalla de **Inicio**, haga clic o puntee sobre el icono de encendido  → **Apagar**.
  - Windows 7: haga clic o puntee en **Inicio** → **Apagar**.
-  **NOTA:** Si utiliza otro sistema operativo, consulte la documentación de su sistema operativo para conocer las instrucciones de apagado.
- 3 Desconecte su equipo y todos los dispositivos conectados de las tomas de alimentación eléctrica.
- 4 Desconecte del equipo todos los cables (cables de teléfono, cables de red, etc.).
- 5 Desconecte del equipo todos los dispositivos y los dispositivos periféricos (teclados, ratón, monitores, etc.):
- 6 Extraiga cualquier tarjeta de medios y disco óptico del ordenador, si corresponde.

## Instrucciones de seguridad

Utilice las siguientes directrices de seguridad para proteger su equipo de posibles daños y para garantizar su seguridad personal.

-  **AVISO:** Antes de trabajar dentro del equipo, lea la información de seguridad que se envía. Para obtener información adicional sobre prácticas recomendadas, visite la página de inicio sobre el cumplimiento de normativas en [www.dell.com/regulatory\\_compliance](http://www.dell.com/regulatory_compliance).
-  **AVISO:** Desconecte todas las fuentes de energía antes de abrir la cubierta o los paneles del equipo. Una vez que termine de trabajar en el interior del equipo, vuelva a colocar todas las cubiertas, paneles y tornillos antes de conectarlo a la fuente de alimentación.
-  **PRECAUCIÓN:** Para evitar dañar el equipo, asegúrese de que la superficie de trabajo sea plana y esté limpia.
-  **PRECAUCIÓN:** Para evitar dañar los componentes y las tarjetas, manipúlelos por sus bordes y no toque las patas ni los contactos.
-  **PRECAUCIÓN:** Solo debe realizar la solución de problemas y las reparaciones según lo autorizado o señalado por el equipo de asistencia técnica de Dell. Los daños causados por reparaciones no autorizadas por Dell no están cubiertos por la garantía. Consulte las instrucciones de seguridad que se envían con el producto, también disponibles en [www.dell.com/regulatory\\_compliance](http://www.dell.com/regulatory_compliance).
-  **PRECAUCIÓN:** Antes de tocar los componentes del interior del equipo, descargue la electricidad estática de su cuerpo; para ello, toque una superficie metálica sin pintar, como el metal de la parte posterior del equipo. Mientras trabaja, toque periódicamente una superficie metálica sin pintar para disipar la electricidad estática y evitar que los componentes internos resulten dañados.
-  **PRECAUCIÓN:** Cuando desconecte un cable, tire de su conector o de su lengüeta de extracción, no tire directamente del cable. Algunos cables tienen conectores con lengüetas de bloqueo o tornillos de apriete manual que debe desenganchar antes de desconectar el cable. Al desconectar los cables, manténgalos alineados para evitar que sus patas se doblen. Al conectar los cables, asegúrese de que los puertos y conectores estén orientados y alineados correctamente.
-  **PRECAUCIÓN:** Presione y expulse las tarjetas que pueda haber instaladas en el lector de tarjetas multimedia.

# Herramientas recomendadas

Los procedimientos de este documento podrían requerir el uso de las siguientes herramientas:

- Un destornillador Phillips
- Punta trazadora de plástico

# Después de trabajar en el interior del equipo

---

 **PRECAUCIÓN:** Dejar tornillos sueltos o flojos en el interior de su equipo puede dañar gravemente su equipo.

- 1 Coloque todos los tornillos y asegúrese de que ninguno quede suelto en el interior de equipo.
- 2 Conecte cualquier dispositivo externo, los periféricos y los cables que haya quitado antes de trabajar en el equipo.
- 3 Vuelva a colocar las tarjetas multimedia, discos y cualquier otra pieza que haya extraído antes de trabajar en el equipo.
- 4 Conecte el equipo y todos los dispositivos conectados a la toma eléctrica.
- 5 Encienda el equipo.

# Extracción de la cubierta de la base

---



**AVISO:** Antes de trabajar en el interior de su equipo, lea la información de seguridad que se entrega con el equipo y siga los pasos descritos en [Antes de trabajar en el interior del equipo](#). Después de trabajar en el interior de su equipo, siga las instrucciones en [Después de trabajar en el interior del equipo](#). Para obtener más información sobre prácticas recomendadas de seguridad, visite la página de inicio sobre el cumplimiento de normativas en [www.dell.com/regulatory\\_compliance](http://www.dell.com/regulatory_compliance).

## Procedimiento

- 1 Cierre la pantalla y coloque el equipo boca abajo.
- 2 Quite los tornillos que fijan la cubierta de la base a la base del equipo.

- 3** Con una punta trazadora de plástico, haga palanca en la cubierta de la base para sacarla de la base del equipo.

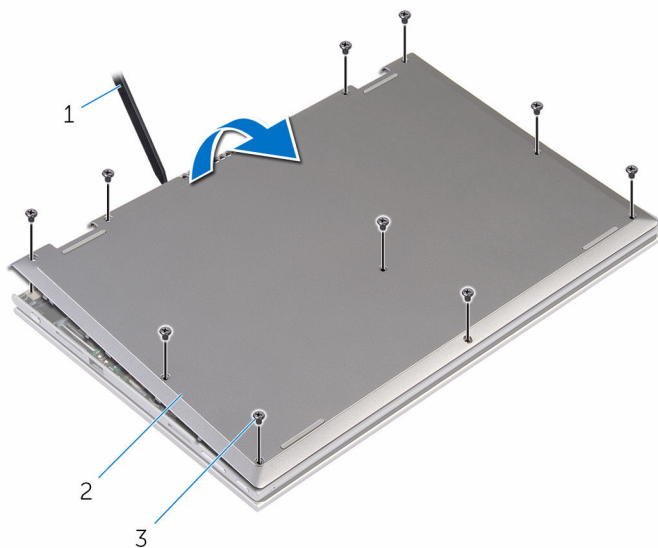

- 1 Punta trazadora de plástico      2 la cubierta de la base  
3 Tornillos (10)

# Colocación de la cubierta de la base

---



**AVISO:** Antes de trabajar en el interior de su equipo, lea la información de seguridad que se entrega con el equipo y siga los pasos descritos en [Antes de trabajar en el interior del equipo](#). Después de trabajar en el interior de su equipo, siga las instrucciones en [Después de trabajar en el interior del equipo](#). Para obtener más información sobre prácticas recomendadas de seguridad, visite la página de inicio sobre el cumplimiento de normativas en [www.dell.com/regulatory\\_compliance](http://www.dell.com/regulatory_compliance).

## Procedimiento

- 1 Deslice las lengüetas de la cubierta de la base en las ranuras de la base del equipo y encaje la cubierta de la base en su sitio.
- 2 Coloque los tornillos que fijan la cubierta de la base a la base del equipo.



# Extracción de la batería

---



**AVISO:** Antes de trabajar en el interior de su equipo, lea la información de seguridad que se entrega con el equipo y siga los pasos descritos en [Antes de trabajar en el interior del equipo](#). Después de trabajar en el interior de su equipo, siga las instrucciones en [Después de trabajar en el interior del equipo](#). Para obtener más información sobre prácticas recomendadas de seguridad, visite la página de inicio sobre el cumplimiento de normativas en [www.dell.com/regulatory\\_compliance](http://www.dell.com/regulatory_compliance).

## Requisitos previos

Extraiga la [cubierta de la base](#).

## Procedimiento

- 1 Extraiga los tornillos que fijan la batería al ensamblaje del teclado y reposamanos.
- 2 Extraiga el cable de la unidad de disco duro de las guías de colocación de la batería.

- 3 Levante la batería para separarla del ensamblaje del teclado y reposamanos.

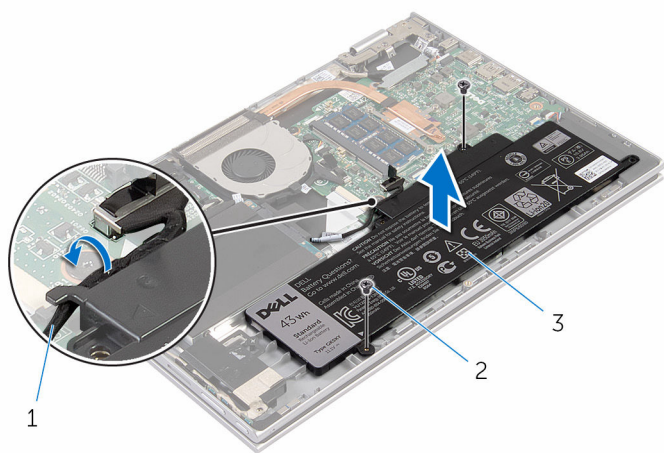

- |   |                                  |   |               |
|---|----------------------------------|---|---------------|
| 1 | Cable de la unidad de disco duro | 2 | Tornillos (2) |
| 3 | Batería                          |   |               |

- 4 Gire el equipo.
- 5 Mantenga presionado el botón de encendido durante unos 5 segundos para conectar a tierra la placa base.

# Colocación de la batería

---



**AVISO:** Antes de trabajar en el interior de su equipo, lea la información de seguridad que se entrega con el equipo y siga los pasos descritos en [Antes de trabajar en el interior del equipo](#). Después de trabajar en el interior de su equipo, siga las instrucciones en [Después de trabajar en el interior del equipo](#). Para obtener más información sobre prácticas recomendadas de seguridad, visite la página de inicio sobre el cumplimiento de normativas en [www.dell.com/regulatory\\_compliance](http://www.dell.com/regulatory_compliance).

## Procedimiento

- 1 Alinee los orificios de los tornillos de la batería con los orificios de los tornillos situados en el ensamblaje del teclado y reposamanos y coloque la batería en el ensamblaje del teclado y reposamanos.
- 2 Coloque el cable de la unidad de disco duro en las guías de colocación de la batería.
- 3 Coloque los tornillos que fijan la batería al ensamblaje del teclado y reposamanos.

## Requisitos posteriores

Coloque la [cubierta de la base](#).

# Extracción del módulo de memoria

---



**AVISO:** Antes de trabajar en el interior de su equipo, lea la información de seguridad que se entrega con el equipo y siga los pasos descritos en [Antes de trabajar en el interior del equipo](#). Después de trabajar en el interior de su equipo, siga las instrucciones en [Después de trabajar en el interior del equipo](#). Para obtener más información sobre prácticas recomendadas de seguridad, visite la página de inicio sobre el cumplimiento de normativas en [www.dell.com/regulatory\\_compliance](http://www.dell.com/regulatory_compliance).

## Requisitos previos

- 1 Extraiga la [cubierta de la base](#).
- 2 Extraiga la [batería](#).

## Procedimiento

- 1 Abra con cuidado con la punta de los dedos los ganchos de fijación situados en los extremos de la ranura del módulo de memoria hasta que salga el módulo de memoria.

2 Extraiga el módulo de memoria de la ranura del mismo.

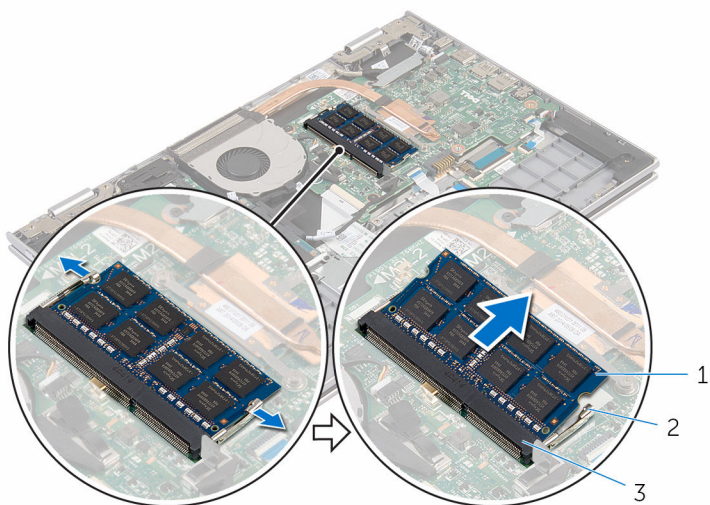

1 Módulo de memoria

2 Ganchos de fijación (2)

3 Ranura del módulo de memoria

# Colocación del módulo de memoria

---



**AVISO:** Antes de trabajar en el interior de su equipo, lea la información de seguridad que se entrega con el equipo y siga los pasos descritos en [Antes de trabajar en el interior del equipo](#). Después de trabajar en el interior de su equipo, siga las instrucciones en [Después de trabajar en el interior del equipo](#). Para obtener más información sobre prácticas recomendadas de seguridad, visite la página de inicio sobre el cumplimiento de normativas en [www.dell.com/regulatory\\_compliance](http://www.dell.com/regulatory_compliance).

## Procedimiento

- 1 Alinee la muesca del módulo de memoria con la lengüeta de la ranura del módulo de memoria.

- 2 Deslice firmemente el módulo de memoria para introducirlo en la ranura en ángulo y presiónelo hasta que encaje en su sitio.

 **NOTA:** Si no oye un clic, extraiga el módulo de memoria y vuelva a instalarlo.

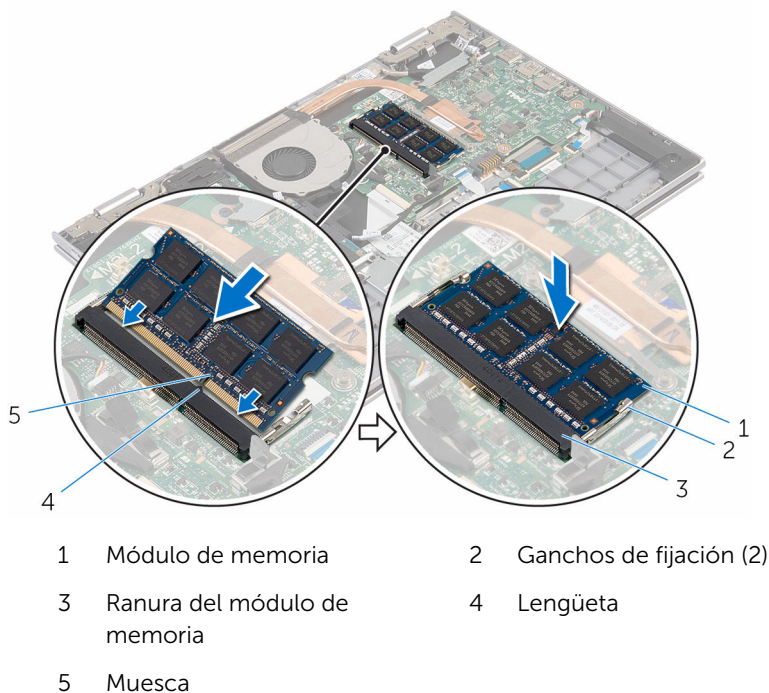



## Requisitos posteriores

- 1 Coloque la [batería](#).
- 2 Coloque la [cubierta de la base](#).

# Extracción de la unidad de disco duro

---

-  **AVISO:** Antes de trabajar en el interior de su equipo, lea la información de seguridad que se entrega con el equipo y siga los pasos descritos en [Antes de trabajar en el interior del equipo](#). Después de trabajar en el interior de su equipo, siga las instrucciones en [Después de trabajar en el interior del equipo](#). Para obtener más información sobre prácticas recomendadas de seguridad, visite la página de inicio sobre el cumplimiento de normativas en [www.dell.com/regulatory\\_compliance](http://www.dell.com/regulatory_compliance).
-  **PRECAUCIÓN:** Las unidades de disco duro son frágiles. Tenga mucho cuidado cuando las manipule.
-  **PRECAUCIÓN:** Para evitar la pérdida de datos, no extraiga la unidad de disco duro mientras el equipo esté encendido o en modo de suspensión.

## Requisitos previos

- 1 Extraiga la [cubierta de la base](#).
- 2 Extraiga la [batería](#).

## Procedimiento

- 1 Retire los tornillos que fijan el ensamblaje de la unidad de disco duro al ensamblaje del teclado y reposamanos.
- 2 Con la lengüeta de tiro, desconecte el cable de la unidad de disco duro de la placa base.



- 3** Levante el ensamblaje de la unidad de disco duro junto con su cable y retírelo del ensamblaje del teclado y reposamanos.

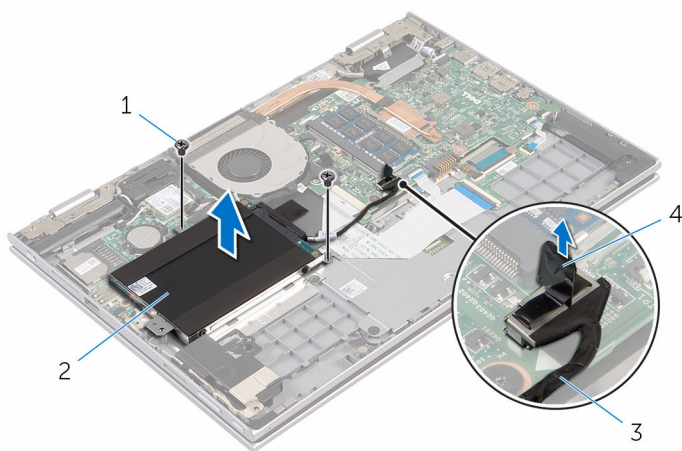

- |   |                                  |   |                                       |
|---|----------------------------------|---|---------------------------------------|
| 1 | Tornillos (2)                    | 2 | Ensamblaje de la unidad de disco duro |
| 3 | Cable de la unidad de disco duro | 4 | Lengüeta de tiro                      |

- 4** Desconecte la tarjeta mediadora de la unidad de disco duro.
- 5** Extraiga los tornillos que fijan el soporte de la unidad de disco duro a ésta.

- 6 Levante el soporte de la unidad de disco duro para sacarlo de dicha unidad.

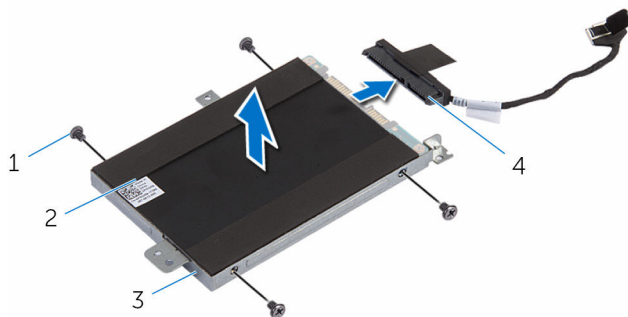

- |   |                                      |   |                         |
|---|--------------------------------------|---|-------------------------|
| 1 | Tornillos (4)                        | 2 | la unidad de disco duro |
| 3 | Soporte para la unidad de disco duro | 4 | Tarjeta mediadora       |

# Colocación de la unidad de disco duro

---

 **AVISO:** Antes de trabajar en el interior de su equipo, lea la información de seguridad que se entrega con el equipo y siga los pasos descritos en [Antes de trabajar en el interior del equipo](#). Después de trabajar en el interior de su equipo, siga las instrucciones en [Después de trabajar en el interior del equipo](#). Para obtener más información sobre prácticas recomendadas de seguridad, visite la página de inicio sobre el cumplimiento de normativas en [www.dell.com/regulatory\\_compliance](http://www.dell.com/regulatory_compliance).

 **PRECAUCIÓN:** Las unidades de disco duro son frágiles. Tenga mucho cuidado cuando las manipule.

## Procedimiento

- 1 Alinee los orificios de los tornillos de la unidad de disco duro con los del soporte de la unidad de disco duro.
- 2 Coloque los tornillos que fijan el soporte de la unidad de disco duro a dicha unidad.
- 3 Conecte la unidad intermedia al ensamblaje de la unidad de disco duro.
- 4 Alinee los orificios de los tornillos situados en el ensamblaje de la unidad de disco duro con los del ensamblaje del teclado y reposamanos.
- 5 Coloque los tornillos que fijan el ensamblaje de la unidad de disco duro al ensamblaje del teclado y reposamanos.
- 6 Conecte el cable de la unidad de disco duro a la placa base.

## Requisitos posteriores

- 1 Coloque la [batería](#).
- 2 Coloque la [cubierta de la base](#).

# Extracción de la batería de tipo botón

---

 **AVISO:** Antes de trabajar en el interior de su equipo, lea la información de seguridad que se entrega con el equipo y siga los pasos descritos en [Antes de trabajar en el interior del equipo](#). Después de trabajar en el interior de su equipo, siga las instrucciones en [Después de trabajar en el interior del equipo](#). Para obtener más información sobre prácticas recomendadas de seguridad, visite la página de inicio sobre el cumplimiento de normativas en [www.dell.com/regulatory\\_compliance](http://www.dell.com/regulatory_compliance).

 **PRECAUCIÓN:** Al extraer la batería de tipo botón, se restablecen los valores predeterminados del BIOS. Se recomienda que anote los valores del BIOS antes de extraer la batería de tipo botón.

## Requisitos previos

- 1 Extraiga la [cubierta de la base](#).
- 2 Extraiga la [batería](#).

## Procedimiento

Utilice una punta trazadora de plástico y haga palanca con cuidado para sacar la batería de tipo botón del zócalo de la batería de la placa de E/S.

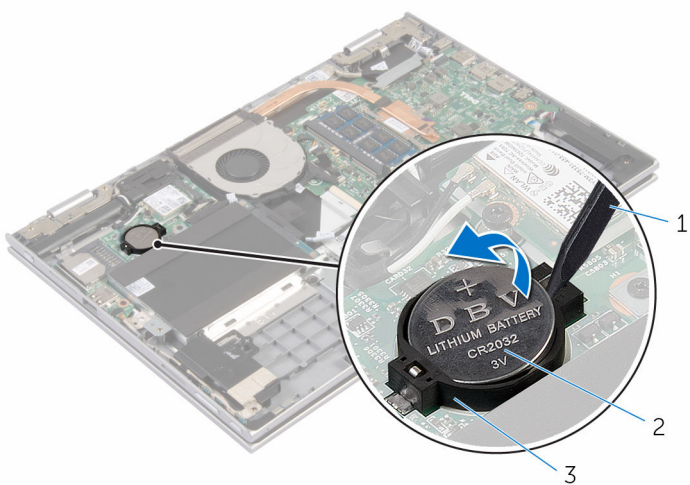

- |   |                             |   |                          |
|---|-----------------------------|---|--------------------------|
| 1 | Punta trazadora de plástico | 2 | la batería de tipo botón |
| 3 | Zócalo de la batería        |   |                          |

# Colocación de la batería de tipo botón

---



**AVISO:** Antes de trabajar en el interior de su equipo, lea la información de seguridad que se entrega con el equipo y siga los pasos descritos en [Antes de trabajar en el interior del equipo](#). Después de trabajar en el interior de su equipo, siga las instrucciones en [Después de trabajar en el interior del equipo](#). Para obtener más información sobre prácticas recomendadas de seguridad, visite la página de inicio sobre el cumplimiento de normativas en [www.dell.com/regulatory\\_compliance](http://www.dell.com/regulatory_compliance).

## Procedimiento

Introduzca la batería de tipo botón en el zócalo de la batería de la placa de E/S, con el lado positivo hacia arriba.

## Requisitos posteriores

- 1 Coloque la [batería](#).
- 2 Coloque la [cubierta de la base](#).

# Extracción de la tarjeta inalámbrica

---



**AVISO:** Antes de trabajar en el interior de su equipo, lea la información de seguridad que se entrega con el equipo y siga los pasos descritos en [Antes de trabajar en el interior del equipo](#). Después de trabajar en el interior de su equipo, siga las instrucciones en [Después de trabajar en el interior del equipo](#). Para obtener más información sobre prácticas recomendadas de seguridad, visite la página de inicio sobre el cumplimiento de normativas en [www.dell.com/regulatory\\_compliance](http://www.dell.com/regulatory_compliance).

## Requisitos previos

- 1 Extraiga la [cubierta de la base](#).
- 2 Extraiga la [batería](#).

## Procedimiento

- 1 Desconecte los cables de antena de la tarjeta inalámbrica.
- 2 Extraiga el tornillo que fija la tarjeta inalámbrica a la placa de E/S.

**3** Deslice y extraiga la tarjeta inalámbrica de la ranura de la misma.

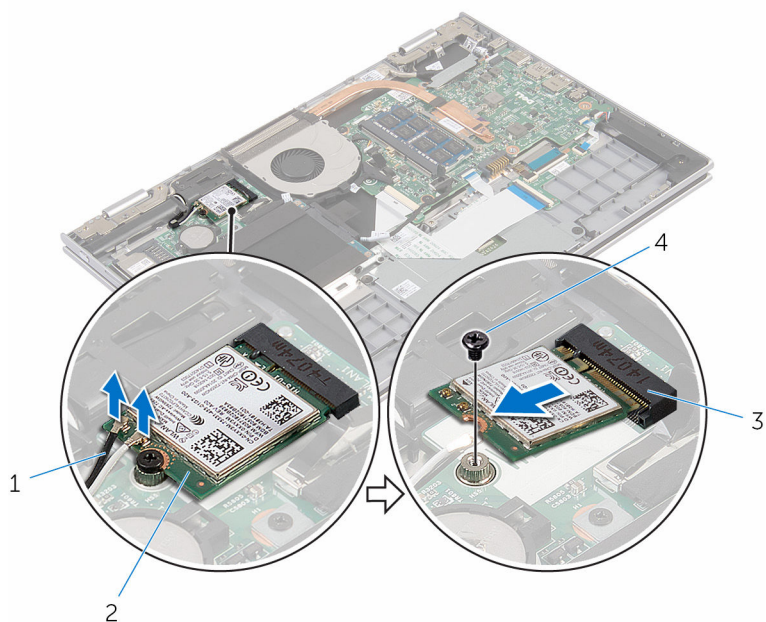

1 Cables de la antena (2)

2 Tarjeta inalámbrica

3 Ranura de la tarjeta inalámbrica

4 Tornillo



# Colocación de la tarjeta inalámbrica.

---

 **AVISO:** Antes de trabajar en el interior de su equipo, lea la información de seguridad que se entrega con el equipo y siga los pasos descritos en [Antes de trabajar en el interior del equipo](#). Después de trabajar en el interior de su equipo, siga las instrucciones en [Después de trabajar en el interior del equipo](#). Para obtener más información sobre prácticas recomendadas de seguridad, visite la página de inicio sobre el cumplimiento de normativas en [www.dell.com/regulatory\\_compliance](http://www.dell.com/regulatory_compliance).

## Procedimiento

 **PRECAUCIÓN:** Para evitar que se produzcan daños en la tarjeta inalámbrica, no coloque cables debajo de ella.

- 1 Alinee la muesca de la tarjeta inalámbrica con la lengüeta de la ranura de la tarjeta inalámbrica situada en la placa de E/S.
- 2 Deslice la tarjeta inalámbrica formando un ángulo con la ranura de la tarjeta inalámbrica.
- 3 Alinee el orificio para tornillos de la tarjeta inalámbrica con el orificio para tornillos de la placa de E/S.
- 4 Coloque el tornillo que fija la tarjeta inalámbrica a la placa de E/S.
- 5 Conecte los cables de la antena a la tarjeta inalámbrica.

La siguiente tabla proporciona el esquema de los colores de los cables de la antena para la tarjeta inalámbrica compatible con el equipo.

Conectores de la tarjeta inalámbrica	Colores de los cables de antena
Principal (triángulo blanco)	blanco
Auxiliar (triángulo negro)	negro

## Requisitos posteriores

- 1 Coloque la [batería](#).
- 2 Coloque la [cubierta de la base](#).

# Extracción de la placa base secundaria del teclado

---



**AVISO:** Antes de trabajar en el interior de su equipo, lea la información de seguridad que se entrega con el equipo y siga los pasos descritos en [Antes de trabajar en el interior del equipo](#). Después de trabajar en el interior de su equipo, siga las instrucciones en [Después de trabajar en el interior del equipo](#). Para obtener más información sobre prácticas recomendadas de seguridad, visite la página de inicio sobre el cumplimiento de normativas en [www.dell.com/regulatory\\_compliance](http://www.dell.com/regulatory_compliance).

## Requisitos previos

- 1 Extraiga la [cubierta de la base](#).
- 2 Extraiga la [batería](#).

## Procedimiento

- 1 Levante los pestillos del conector y desconecte los cables del teclado y los cables de iluminación posterior del teclado de la placa base secundaria del teclado.

- 2 Levante la placa base secundaria del teclado para retirarla del ensamblaje del teclado y reposámanos.

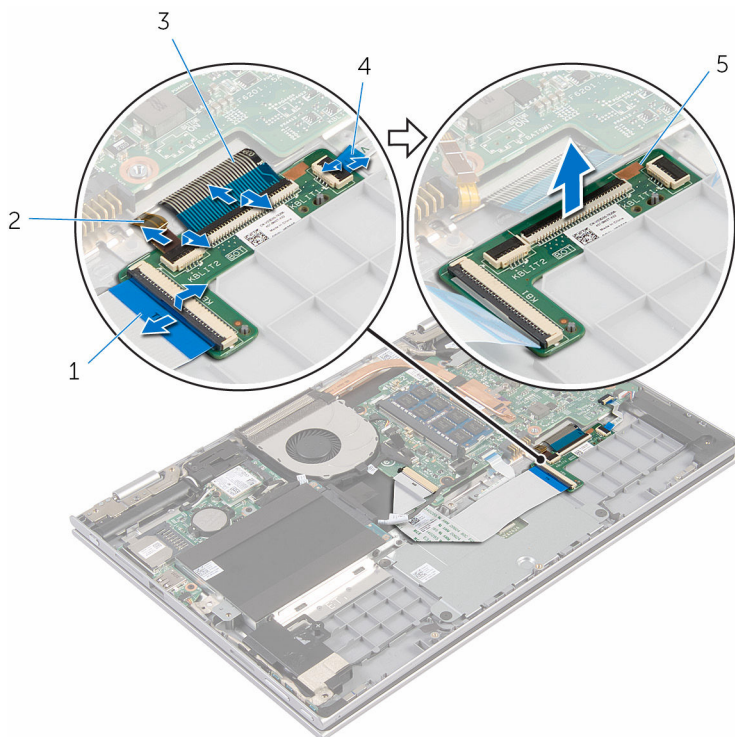

1 Cable del teclado

2 Cable de retroiluminación del teclado

3 Cable del teclado

4 Cable de retroiluminación del teclado

5 placa base secundaria del teclado

# Colocación de la placa base secundaria del teclado

---



**AVISO:** Antes de trabajar en el interior de su equipo, lea la información de seguridad que se entrega con el equipo y siga los pasos descritos en [Antes de trabajar en el interior del equipo](#). Después de trabajar en el interior de su equipo, siga las instrucciones en [Después de trabajar en el interior del equipo](#). Para obtener más información sobre prácticas recomendadas de seguridad, visite la página de inicio sobre el cumplimiento de normativas en [www.dell.com/regulatory\\_compliance](http://www.dell.com/regulatory_compliance).

## Procedimiento

- 1 Coloque la placa base secundaria del teclado en el ensamblaje del teclado y reposamanos.
- 2 Conecte los cables del teclado y los cables de iluminación posterior del teclado y presione los pestillos para asegurar los cables.

## Requisitos posteriores

- 1 Coloque la [batería](#).
- 2 Coloque la [cubierta de la base](#).

# Extracción de la placa de los botones de encendido y volumen

---



**AVISO:** Antes de trabajar en el interior de su equipo, lea la información de seguridad que se entrega con el equipo y siga los pasos descritos en [Antes de trabajar en el interior del equipo](#). Después de trabajar en el interior de su equipo, siga las instrucciones en [Después de trabajar en el interior del equipo](#). Para obtener más información sobre prácticas recomendadas de seguridad, visite la página de inicio sobre el cumplimiento de normativas en [www.dell.com/regulatory\\_compliance](http://www.dell.com/regulatory_compliance).

## Requisitos previos

- 1 Extraiga la [cubierta de la base](#).
- 2 Extraiga la [batería](#).
- 3 Siga el procedimiento del paso 1 al paso 3 en [Extracción de la unidad de disco duro](#).

## Procedimiento

- 1 Despegue la cinta adhesiva que fija el cable de la placa de los botones de encendido y volumen al ensamblaje del teclado y del reposamanos.
- 2 Desconecte el cable de la placa de los botones de encendido y volumen de la placa de E/S.
- 3 Extraiga el cable de la placa de los botones de encendido y volumen de las guías de colocación del altavoz.
- 4 Despegue la cinta adhesiva que fija la placa de los botones de encendido y volumen al altavoz.

- 5 Levante la placa de los botones de encendido y volumen junto con su cable, hasta separarlos del ensamblaje del teclado y reposamanos.

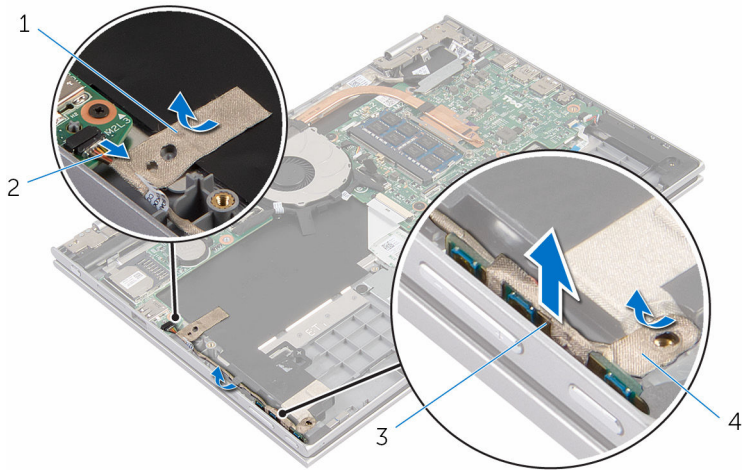

1 Cinta adhesiva

2 cable de la placa de los botones de encendido y volumen

3 placa de los botones de encendido y volumen

4 Cinta adhesiva

# Colocación de la placa de botones de encendido y volumen

---



**AVISO:** Antes de trabajar en el interior de su equipo, lea la información de seguridad que se entrega con el equipo y siga los pasos descritos en [Antes de trabajar en el interior del equipo](#). Después de trabajar en el interior de su equipo, siga las instrucciones en [Después de trabajar en el interior del equipo](#). Para obtener más información sobre prácticas recomendadas de seguridad, visite la página de inicio sobre el cumplimiento de normativas en [www.dell.com/regulatory\\_compliance](http://www.dell.com/regulatory_compliance).

## Procedimiento

- 1 Coloque la placa de los botones de encendido y volumen en la ranura del ensamblaje del teclado y reposamanos.
- 2 Adhiera la cinta adhesiva que fija la placa de los botones de encendido y volumen al altavoz.
- 3 Coloque el cable de la placa de los botones de encendido y volumen en las guías de colocación del altavoz.
- 4 Conecte el cable de la placa de los botones de encendido y volumen a la placa de E/S.
- 5 Adhiera la cinta adhesiva que fija el cable de la placa de los botones de encendido y volumen al ensamblaje del teclado y reposamanos.

## Requisitos posteriores

- 1 Siga el procedimiento del paso 4 al paso 6 en [Colocación de la unidad de disco duro](#).
- 2 Coloque la [batería](#).
- 3 Coloque la [cubierta de la base](#).

# Extracción de los altavoces

---



**AVISO:** Antes de trabajar en el interior de su equipo, lea la información de seguridad que se entrega con el equipo y siga los pasos descritos en [Antes de trabajar en el interior del equipo](#). Después de trabajar en el interior de su equipo, siga las instrucciones en [Después de trabajar en el interior del equipo](#). Para obtener más información sobre prácticas recomendadas de seguridad, visite la página de inicio sobre el cumplimiento de normativas en [www.dell.com/regulatory\\_compliance](http://www.dell.com/regulatory_compliance).

## Requisitos previos

- 1 Extraiga la [cubierta de la base](#).
- 2 Extraiga la [batería](#).
- 3 Extraiga la [placa de los botones de encendido y volumen](#).

## Procedimiento

- 1 Desconecte el cable de los altavoces de la placa base.
- 2 Despegue las cintas adhesivas que fijan el cable de los altavoces en el ensamblaje del teclado y del reposamanos.
- 3 Extraiga el cable de los altavoces de las guías de colocación situadas en el ensamblaje del teclado y reposamanos.



- 4 Libere los altavoces de los postes de alineamiento y levante los altavoces junto con el cable para sacarlos del ensamblaje del teclado y reposamanos.

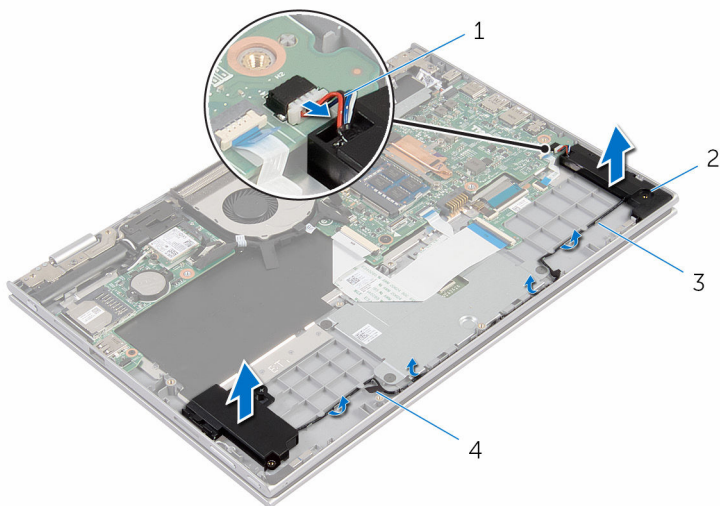

- 1 el cable del altavoz  
3 Guías de colocación

- 2 Altavoces (2)  
4 Cinta adhesiva

# Colocación de los altavoces

---



**AVISO:** Antes de trabajar en el interior de su equipo, lea la información de seguridad que se entrega con el equipo y siga los pasos descritos en [Antes de trabajar en el interior del equipo](#). Después de trabajar en el interior de su equipo, siga las instrucciones en [Después de trabajar en el interior del equipo](#). Para obtener más información sobre prácticas recomendadas de seguridad, visite la página de inicio sobre el cumplimiento de normativas en [www.dell.com/regulatory\\_compliance](http://www.dell.com/regulatory_compliance).

## Procedimiento

- 1 Mediante las marcas de alineación del ensamblaje del teclado y reposamanos, coloque los altavoces en el ensamblaje del teclado y reposamanos.
- 2 Coloque el cable de los altavoces en las guías de colocación del ensamblaje del teclado y reposamanos.
- 3 Pegue las cintas adhesivas que fijan el cable del altavoz en el ensamblaje del teclado y reposamanos.
- 4 Conecte el cable del altavoz a la placa base.

## Requisitos posteriores

- 1 Coloque la [placa de los botones de encendido y volumen](#).
- 2 Coloque la [batería](#).
- 3 Coloque la [cubierta de la base](#).

# Extracción de la superficie táctil

---



AVISO: Antes de trabajar en el interior de su equipo, lea la información de seguridad que se entrega con el equipo y siga los pasos descritos en [Antes de trabajar en el interior del equipo](#). Después de trabajar en el interior de su equipo, siga las instrucciones en [Después de trabajar en el interior del equipo](#). Para obtener más información sobre prácticas recomendadas de seguridad, visite la página de inicio sobre el cumplimiento de normativas en [www.dell.com/regulatory\\_compliance](http://www.dell.com/regulatory_compliance).

## Requisitos previos

- 1 Extraiga la [cubierta de la base](#).
- 2 Extraiga la [batería](#).

# Procedimiento

- 1 Levante el pestillo del conector y desconecte el cable del teclado de la placa base secundaria del teclado.

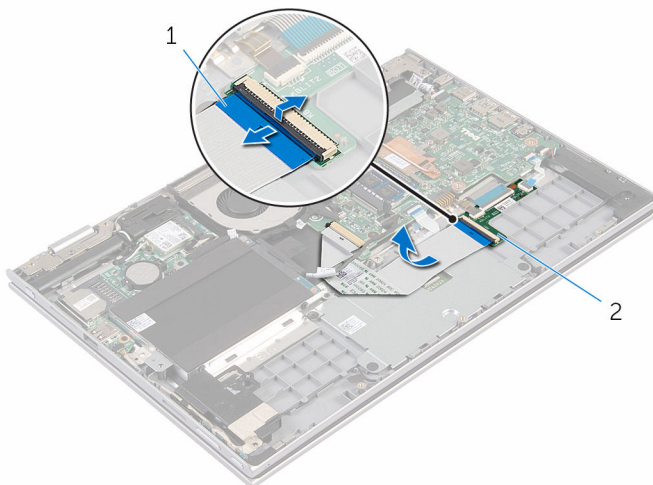

1 Cable del teclado

2 placa base secundaria del teclado

- 2 Levante el pestillo del conector y desconecte el cable de la superficie táctil.
- 3 Extraiga los tornillos que sujetan el soporte de la superficie táctil al ensamblaje del teclado y del reposamanos.

- 4** Levante el soporte de la superficie táctil para retirarla del ensamblaje del teclado y del reposamanos.

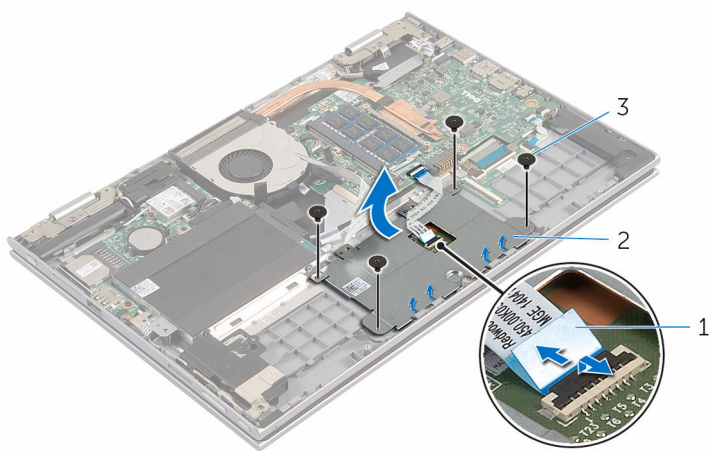

- 1 Cable de la superficie táctil      2 Soporte de la superficie táctil
- 3 Tornillos (4)

- 5** Retire la cinta adhesiva que fija la superficie táctil al ensamblaje del teclado y del reposamanos.

**6** Levante la superficie táctil para extraerla del equipo.

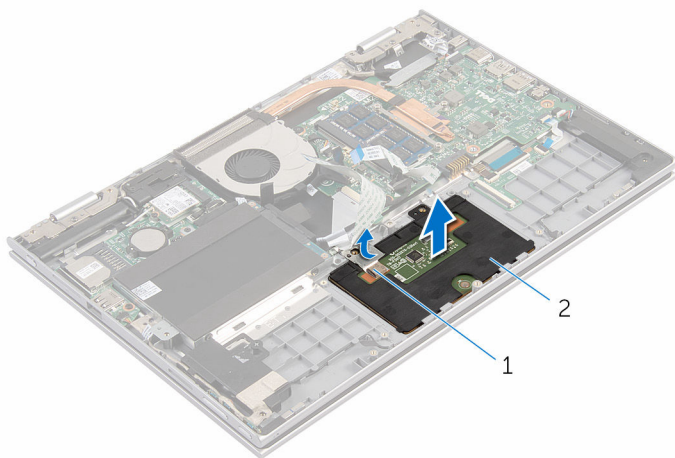

1 Cinta adhesiva

2 Ratón táctil

# Colocación de la superficie táctil

---



**AVISO:** Antes de trabajar en el interior de su equipo, lea la información de seguridad que se entrega con el equipo y siga los pasos descritos en [Antes de trabajar en el interior del equipo](#). Después de trabajar en el interior de su equipo, siga las instrucciones en [Después de trabajar en el interior del equipo](#). Para obtener más información sobre prácticas recomendadas de seguridad, visite la página de inicio sobre el cumplimiento de normativas en [www.dell.com/regulatory\\_compliance](http://www.dell.com/regulatory_compliance).

## Procedimiento

- 1 Deslice las pestañas de la superficie táctil por el ensamblaje del teclado y del reposamanos.
- 2 Adhiera la cinta adhesiva que fija la superficie táctil al ensamblaje del teclado y del reposamanos.
- 3 Alinee los orificios de los tornillos en el soporte de la superficie táctil con los orificios de los tornillos en el ensamblaje del teclado y del reposamanos.
- 4 Coloque los tornillos que sujetan el soporte de la superficie táctil al ensamblaje del teclado y del reposamanos.
- 5 Inserte el cable de la superficie táctil en el conector de la superficie táctil y presione hacia abajo la lengüeta para fijar el cable.
- 6 Deslice el cable del teclado en el conector de la placa base secundaria del teclado y ejerza presión sobre el pestillo para fijar el cable.

## Requisitos posteriores

- 1 Coloque la [batería](#).
- 2 Coloque la [cubierta de la base](#).

# Extracción del ventilador

---



**AVISO:** Antes de trabajar en el interior de su equipo, lea la información de seguridad que se entrega con el equipo y siga los pasos descritos en [Antes de trabajar en el interior del equipo](#). Después de trabajar en el interior de su equipo, siga las instrucciones en [Después de trabajar en el interior del equipo](#). Para obtener más información sobre prácticas recomendadas de seguridad, visite la página de inicio sobre el cumplimiento de normativas en [www.dell.com/regulatory\\_compliance](http://www.dell.com/regulatory_compliance).

## Requisitos previos

- 1 Extraiga la [cubierta de la base](#).
- 2 Extraiga la [batería](#).

## Procedimiento

- 1 Con la lengüeta de tiro, desconecte el cable de la placa de E/S de la placa base.



- 2 Extraiga el cable de la placa de E/S de las guías de colocación en el ventilador.

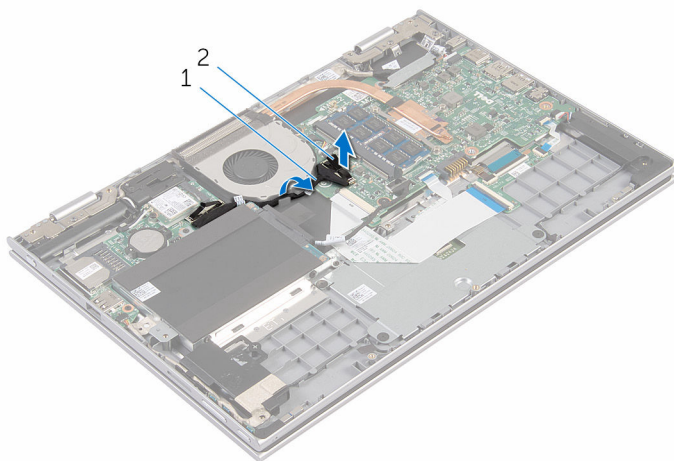

- |   |                             |   |                                       |
|---|-----------------------------|---|---------------------------------------|
| 1 | el cable de la placa de E/S | 2 | Conector del cable de la placa de E/S |
|---|-----------------------------|---|---------------------------------------|

- 3 Desconecte el cable del ventilador de la placa base.
- 4 Extraiga los tornillos que fijan el ventilador al ensamblaje del teclado y reposamanos.

- 5 Levante el ventilador para separarlo del ensamblaje del teclado y reposamanos.

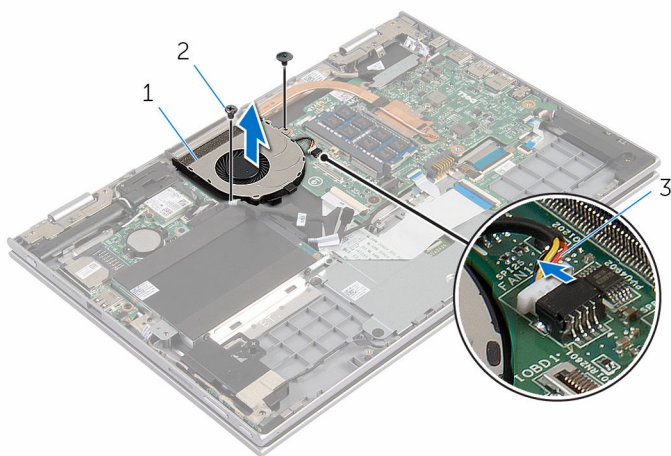

1 el ventilador

2 Tornillos (2)

3 Cable del ventilador

# Colocación del ventilador

---



**AVISO:** Antes de trabajar en el interior de su equipo, lea la información de seguridad que se entrega con el equipo y siga los pasos descritos en [Antes de trabajar en el interior del equipo](#). Después de trabajar en el interior de su equipo, siga las instrucciones en [Después de trabajar en el interior del equipo](#). Para obtener más información sobre prácticas recomendadas de seguridad, visite la página de inicio sobre el cumplimiento de normativas en [www.dell.com/regulatory\\_compliance](http://www.dell.com/regulatory_compliance).

## Procedimiento



- 1 Alinee los orificios de los tornillos en el ventilador con los orificios de los tornillos en el ensamblaje del teclado y reposamanos.
- 2 Coloque los tornillos que fijan el ventilador en el ensamblaje del teclado y reposamanos.
- 3 Conecte el cable del ventilador a la placa base.
- 4 Pase el cable de la placa de E/S por las guías de enrutamiento del ventilador.
- 5 Deslice el cable de la placa de E/S en el conector del cable de la placa de E/S y presione sobre el pestillo del conector para fijar el cable.

## Requisitos posteriores

- 1 Coloque la [batería](#).
- 2 Coloque la [cubierta de la base](#).

# Extracción del disipador de calor

---

-  **AVISO:** Antes de trabajar en el interior de su equipo, lea la información de seguridad que se entrega con el equipo y siga los pasos descritos en [Antes de trabajar en el interior del equipo](#). Después de trabajar en el interior de su equipo, siga las instrucciones en [Después de trabajar en el interior del equipo](#). Para obtener más información sobre prácticas recomendadas de seguridad, visite la página de inicio sobre el cumplimiento de normativas en [www.dell.com/regulatory\\_compliance](http://www.dell.com/regulatory_compliance).
-  **AVISO:** El disipador de calor puede alcanzar una temperatura muy elevada durante el funcionamiento normal. Deje transcurrir tiempo suficiente para que el disipador de calor para que se haya enfriado antes de tocarlo.
-  **PRECAUCIÓN:** Para garantizar la máxima refrigeración del procesador, no toque las zonas de transferencia de calor del disipador de calor. La grasa de su piel puede reducir la capacidad de transferencia de calor de la grasa térmica.

## Requisitos previos

- 1 Extraiga la [cubierta de la base](#).
- 2 Extraiga la [batería](#).

## Procedimiento

- 1 Siguiendo el orden (indicado en el disipador de calor), afloje los tornillos cautivos que fijan el disipador de calor a la placa base.

**2** Levante el disipador de calor para separarlo de la placa base.

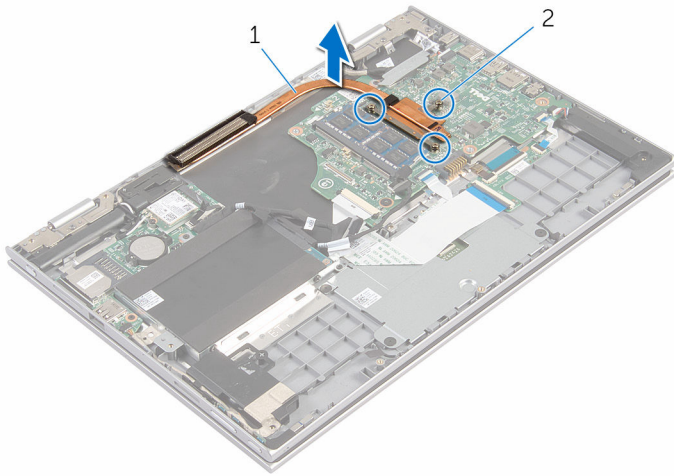



**1** Disipador de calor

**2** Tornillos de sujeción (3)

# Colocación del disipador de calor

---

 **AVISO:** Antes de trabajar en el interior de su equipo, lea la información de seguridad que se entrega con el equipo y siga los pasos descritos en [Antes de trabajar en el interior del equipo](#). Después de trabajar en el interior de su equipo, siga las instrucciones en [Después de trabajar en el interior del equipo](#). Para obtener más información sobre prácticas recomendadas de seguridad, visite la página de inicio sobre el cumplimiento de normativas en [www.dell.com/regulatory\\_compliance](http://www.dell.com/regulatory_compliance).

 **PRECAUCIÓN:** Una alineación incorrecta del disipador de calor puede provocar daños en la placa base y en el procesador.

 **NOTA:** La grasa térmica original puede reutilizarse si la placa base original y el disipador de calor vuelven a instalarse juntos. Si sustituye la placa base o el disipador de calor, utilice la almohadilla térmica incluida en el kit para garantizar que se consigue la conductividad térmica.

## Procedimiento

- 1 Alinee los orificios para tornillos del disipador de calor con los de la placa base.
- 2 Siguiendo el orden (indicado en el disipador de calor), apriete los tornillos cautivos que fijan el disipador de calor a la placa base.

## Requisitos posteriores

- 1 Coloque la [batería](#).
- 2 Coloque la [cubierta de la base](#).

# Extracción de la placa de E/S

---



**AVISO:** Antes de trabajar en el interior de su equipo, lea la información de seguridad que se entrega con el equipo y siga los pasos descritos en [Antes de trabajar en el interior del equipo](#). Después de trabajar en el interior de su equipo, siga las instrucciones en [Después de trabajar en el interior del equipo](#). Para obtener más información sobre prácticas recomendadas de seguridad, visite la página de inicio sobre el cumplimiento de normativas en [www.dell.com/regulatory\\_compliance](http://www.dell.com/regulatory_compliance).

## Requisitos previos

- 1 Extraiga la [cubierta de la base](#).
- 2 Extraiga la [batería](#).
- 3 Extraiga la [unidad de disco duro](#).
- 4 Extraiga la [tarjeta inalámbrica](#).
- 5 Extraiga la [batería de tipo botón](#).

## Procedimiento

- 1 Con la lengüeta de tiro, desconecte el cable de la placa de E/S de dicha placa.
- 2 Desconecte el cable de la placa de los botones de encendido y volumen de la placa de E/S.
- 3 Retire el tornillo que fija la placa de E/S al ensamblaje del teclado y reposamanos.

4 Levante la placa de E/S fuera del ensamblaje del teclado y reposamanos.

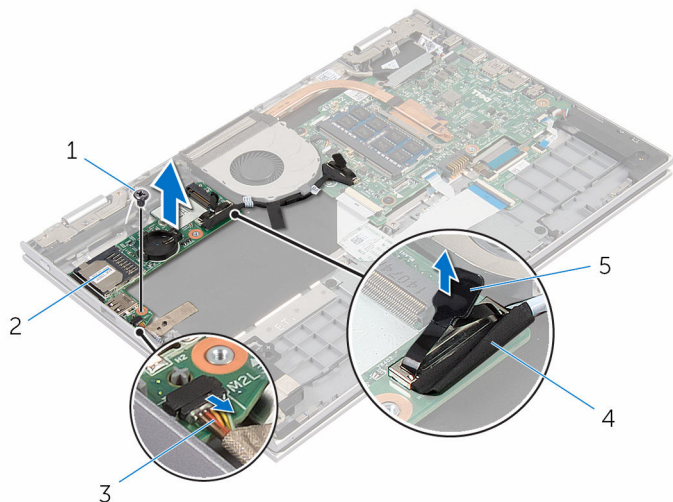

1 Tornillo

2 placa de E/S

3 cable de la placa de los  
botones de encendido y  
volumen

4 el cable de la placa de E/S

5 Lengüeta de tiro



# Colocación de la placa de E/S

---



**AVISO:** Antes de trabajar en el interior de su equipo, lea la información de seguridad que se entrega con el equipo y siga los pasos descritos en [Antes de trabajar en el interior del equipo](#). Después de trabajar en el interior de su equipo, siga las instrucciones en [Después de trabajar en el interior del equipo](#). Para obtener más información sobre prácticas recomendadas de seguridad, visite la página de inicio sobre el cumplimiento de normativas en [www.dell.com/regulatory\\_compliance](http://www.dell.com/regulatory_compliance).

## Procedimiento

- 1 Mediante las marcas de alineación, coloque la placa de E/S en el ensamblaje del teclado y reposamanos.
- 2 Alinee el orificio del tornillo de la placa de E/S con el orificio del tornillo del ensamblaje del teclado y reposamanos.
- 3 Coloque el tornillo que fija la placa de E/S al ensamblaje del teclado y reposamanos.
- 4 Conecte el cable de la placa de los botones de encendido y volumen a la placa de E/S.
- 5 Conecte el cable de la placa de E/S a dicha placa.

## Requisitos posteriores

- 1 Coloque la [batería de celda tipo botón](#).
- 2 Coloque la [tarjeta inalámbrica](#).
- 3 Coloque la [unidad de disco duro](#).
- 4 Coloque la [batería](#).
- 5 Coloque la [cubierta de la base](#).

# Extracción del puerto del adaptador de alimentación

---



**AVISO:** Antes de trabajar en el interior de su equipo, lea la información de seguridad que se entrega con el equipo y siga los pasos descritos en [Antes de trabajar en el interior del equipo](#). Después de trabajar en el interior de su equipo, siga las instrucciones en [Después de trabajar en el interior del equipo](#). Para obtener más información sobre prácticas recomendadas de seguridad, visite la página de inicio sobre el cumplimiento de normativas en [www.dell.com/regulatory\\_compliance](http://www.dell.com/regulatory_compliance).

## Requisitos previos

- 1 Extraiga la [cubierta de la base](#).
- 2 Extraiga la [batería](#).

## Procedimiento

- 1 Desconecte el cable del puerto del adaptador de alimentación de la placa base.
- 2 Extraiga el tornillo que fija el puerto del adaptador de alimentación al ensamblaje del teclado y reposamanos.

- 3** Levante el puerto del adaptador de alimentación junto con el cable y retírelos del ensamblaje del teclado y reposamanos.

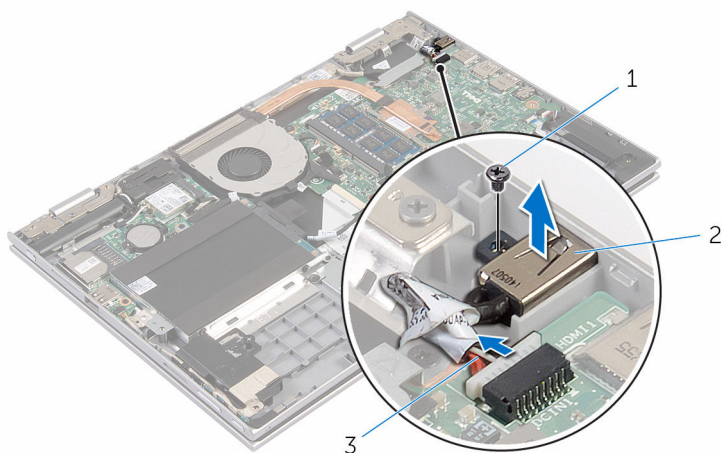

1 Tornillo

2 Puerto del adaptador de alimentación

3 Cable del puerto del adaptador de alimentación

# Colocación del puerto del adaptador de alimentación

---



**AVISO:** Antes de trabajar en el interior de su equipo, lea la información de seguridad que se entrega con el equipo y siga los pasos descritos en [Antes de trabajar en el interior del equipo](#). Después de trabajar en el interior de su equipo, siga las instrucciones en [Después de trabajar en el interior del equipo](#). Para obtener más información sobre prácticas recomendadas de seguridad, visite la página de inicio sobre el cumplimiento de normativas en [www.dell.com/regulatory\\_compliance](http://www.dell.com/regulatory_compliance).

## Procedimiento

- 1 Coloque el puerto del adaptador de alimentación en la ranura del ensamblaje del teclado y reposamanos.
- 2 Alinee el orificio del tornillo del puerto del adaptador de alimentación con el orificio del tornillo en el ensamblaje del teclado y reposamanos.
- 3 Conecte el cable del puerto del adaptador de alimentación a la placa base.

## Requisitos posteriores

- 1 Coloque la [batería](#).
- 2 Coloque la [cubierta de la base](#).

# Extracción de la placa base

---



**AVISO:** Antes de trabajar en el interior de su equipo, lea la información de seguridad que se entrega con el equipo y siga los pasos descritos en [Antes de trabajar en el interior del equipo](#). Después de trabajar en el interior de su equipo, siga las instrucciones en [Después de trabajar en el interior del equipo](#). Para obtener más información sobre prácticas recomendadas de seguridad, visite la página de inicio sobre el cumplimiento de normativas en [www.dell.com/regulatory\\_compliance](http://www.dell.com/regulatory_compliance).



**NOTA:** La etiqueta de servicio de su equipo se encuentra en la placa base. Debe introducir la etiqueta de servicio en el programa de configuración del BIOS después de volver a colocar la placa base.



**NOTA:** La colocación de la placa base elimina los cambios realizados en el BIOS mediante el programa de configuración del BIOS. Debe realizar los cambios que desee de nuevo después de volver a colocar la placa base.



**NOTA:** Antes de desconectar los cables de la placa base, observe la ubicación de los conectores. De esta manera, podrá volver a conectarlos de forma correcta una vez que coloque la placa base.

## Requisitos previos

- 1 Extraiga la [cubierta de la base](#).
- 2 Extraiga la [batería](#).
- 3 Extraiga el [módulo de memoria](#).
- 4 Extraiga el [ventilador](#).
- 5 Extraiga el [disipador de calor](#).

## Procedimiento

- 1 Extraiga los tornillos que fijan el soporte del cable de la pantalla a la placa base y levante el soporte del cable de la pantalla de la placa base.
- 2 Con la lengüeta de tiro, desconecte el cable de la pantalla de la placa base.

- 3** Despegue la cinta adhesiva en el conector de la placa de botones de Windows y desconecte el cable de la placa de botones de Windows de la placa base.

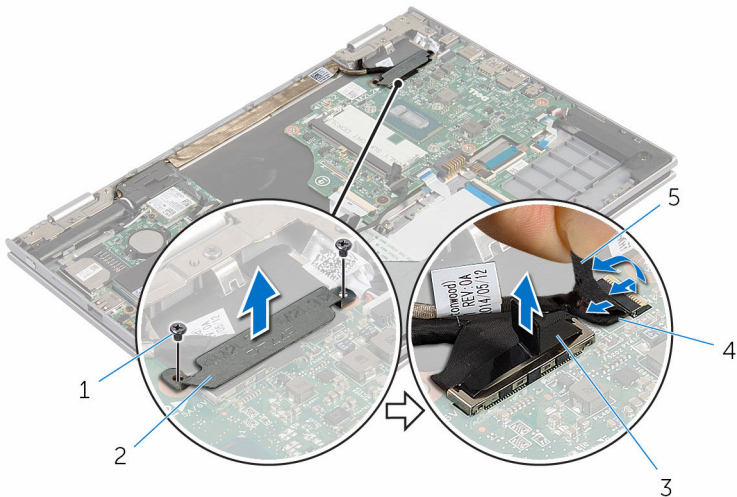

- |   |                      |   |   |
|---|----------------------|---|---|
| 1 | Tornillos (2)        | 2 | Soporte del cable de la pantalla        |
| 3 | Cable de la pantalla | 4 | Cable de la placa de botones de Windows |
| 5 | Cinta adhesiva       |   |   |

- 4** Con la lengüeta de tiro, desconecte el cable de la unidad de disco duro de la placa base.
- 5** Suelte las lengüetas y desconecte el cable del teclado de la placa base.
- 6** Levante los pestillos y desconecte el cable de iluminación posterior del teclado y el cable de la superficie táctil de la placa base.

- 7** Desconecte el cable de los altavoces y el cable del puerto del adaptador de alimentación de la placa base.

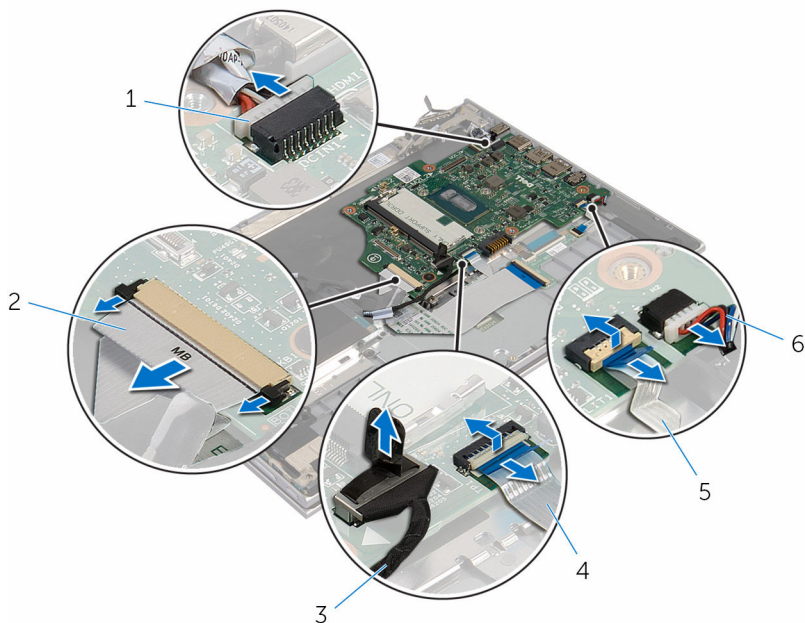

- |   |  |   |                               |
|---|--|---|-------------------------------|
| 1 | Cable del puerto del adaptador de alimentación | 2 | Cable del teclado             |
| 3 | Cable de la unidad de disco duro               | 4 | Cable de la superficie táctil |
| 5 | Cable de retroiluminación del teclado          | 6 | el cable del altavoz          |

- 8** Extraiga el tornillo que fija la placa base al ensamblaje del teclado y reposamanos.

- 9 Levante la placa base para retirarla del ensamblaje del teclado y reposamanos.

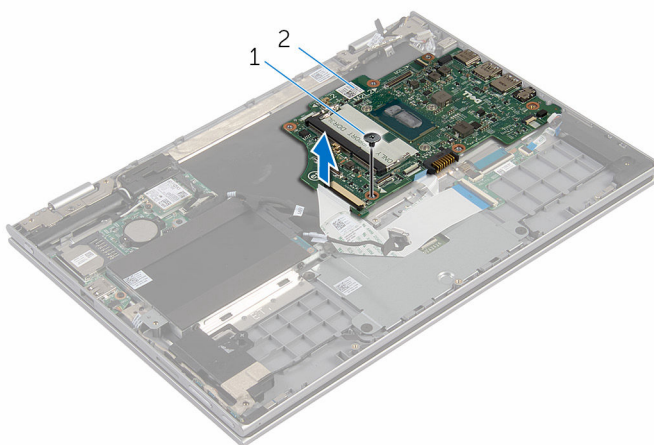

1 Tornillo

2 la placa base



# Colocación de la placa base

---



**AVISO:** Antes de trabajar en el interior de su equipo, lea la información de seguridad que se entrega con el equipo y siga los pasos descritos en [Antes de trabajar en el interior del equipo](#). Después de trabajar en el interior de su equipo, siga las instrucciones en [Después de trabajar en el interior del equipo](#). Para obtener más información sobre prácticas recomendadas de seguridad, visite la página de inicio sobre el cumplimiento de normativas en [www.dell.com/regulatory\\_compliance](http://www.dell.com/regulatory_compliance).



**NOTA:** La etiqueta de servicio de su equipo se encuentra en la placa base. Debe introducir la etiqueta de servicio en el programa de configuración del BIOS después de volver a colocar la placa base.



**NOTA:** La colocación de la placa base elimina los cambios realizados en el BIOS mediante el programa de configuración del BIOS. Debe realizar los cambios que desee de nuevo después de volver a colocar la placa base.

## Procedimiento

- 1 Alinee el orificio del tornillo de la placa base con el orificio del tornillo del ensamblaje del teclado y del reposamanos.
- 2 Coloque el tornillo que fija la placa base al ensamblaje del teclado y reposamanos.
- 3 Conecte el cable del puerto del adaptador de alimentación y el cable del altavoz a la placa base.
- 4 Deslice el cable de la superficie táctil y el cable de iluminación posterior del teclado en los conectores de la placa base y cierre los pestillos para fijar los cables.
- 5 Deslice el cable del teclado en el conector y empuje los pestillos para fijar el cable.
- 6 Conecte el cable de la unidad de disco duro a la placa base.
- 7 Fije el cable de la placa de botones de Windows al conector de la placa base y adhiera la cinta del conector de la placa de botones de Windows para fijar el cable.
- 8 Conecte el cable de la pantalla a la placa base.
- 9 Alinee los orificios de los tornillos del soporte del cable de la pantalla con los orificios de los tornillos de la placa base.

- 10 Coloque los tornillos que fijan el soporte del cable de la pantalla a la placa base.

## Requisitos posteriores

- 1 Coloque el [disipador de calor](#).
- 2 Coloque el [ventilador](#).
- 3 Coloque el [módulo de memoria](#).
- 4 Coloque la [batería](#).
- 5 Coloque la [cubierta de la base](#).

## Introducción de la etiqueta de servicio en el programa de configuración del BIOS

- 1 Encienda el equipo.
- 2 Pulse F2 cuando aparezca el logotipo de DELL para entrar en el programa de configuración del BIOS.
- 3 Vaya a la ficha **Principal** y escriba la etiqueta de servicio en el campo **Entrada de la etiqueta de servicio**.

# Extracción del ensamblaje de la pantalla

---



**AVISO:** Antes de trabajar en el interior de su equipo, lea la información de seguridad que se entrega con el equipo y siga los pasos descritos en [Antes de trabajar en el interior del equipo](#). Después de trabajar en el interior de su equipo, siga las instrucciones en [Después de trabajar en el interior del equipo](#). Para obtener más información sobre prácticas recomendadas de seguridad, visite la página de inicio sobre el cumplimiento de normativas en [www.dell.com/regulatory\\_compliance](http://www.dell.com/regulatory_compliance).

## Requisitos previos

- 1 Extraiga la [cubierta de la base](#).
- 2 Extraiga la [batería](#).
- 3 Extraiga el [ventilador](#).
- 4 Extraiga el [disipador de calor](#).

## Procedimiento

- 1 Desconecte los cables de antena de la tarjeta inalámbrica.
- 2 Extraiga los tornillos que fijan el soporte del cable de la pantalla a la placa base.
- 3 Levante el soporte del cable de la pantalla para sacarlo de la placa base.
- 4 Con la lengüeta de tiro, desconecte el cable de la pantalla de la placa base.

- 5 Despegue la cinta adhesiva en el conector de la placa de botones de Windows y desconéctelo de la placa base.

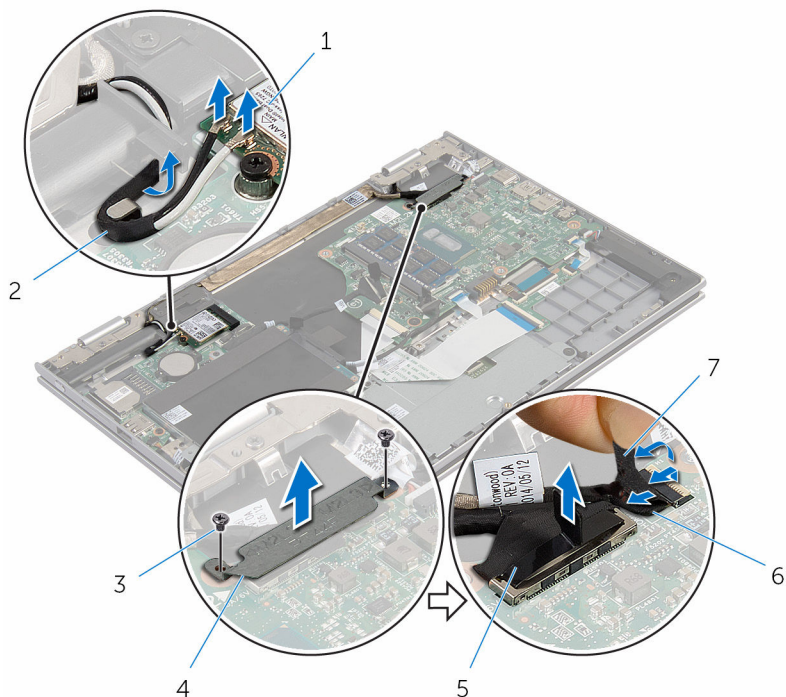

- |   |                      |   |   |
|---|----------------------|---|---|
| 1 | Tarjeta inalámbrica  | 2 | Cables de la antena (2)                 |
| 3 | Tornillos (2)        | 4 | Soporte del cable de la pantalla        |
| 5 | Cable de la pantalla | 6 | Cable de la placa de botones de Windows |
| 7 | Cinta adhesiva       |   |   |

- 6 Gire el equipo y abra la pantalla lo máximo posible.

**⚠ PRECAUCIÓN: Coloque el equipo sobre una superficie suave y limpia para evitar que se raye la pantalla.**

- 7 Coloque el equipo boca abajo sobre una superficie plana.
- 8 Retire los tornillos que fijan el ensamblaje de la pantalla al ensamblaje del teclado y reposamanos.
- 9 Despegue la cinta adhesiva que fija el cable de la pantalla al ensamblaje del reposamanos y del teclado.

**10** Levante el ensamblaje de la pantalla del ensamblaje del teclado y reposamanos.

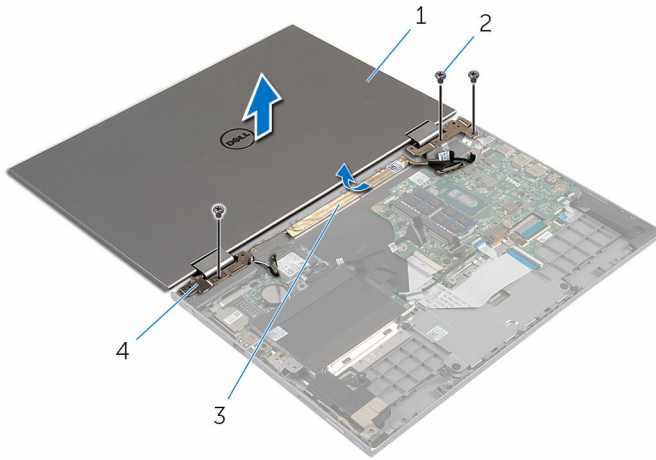

- |   |                              |   |                             |
|---|------------------------------|---|-----------------------------|
| 1 | el ensamblaje de la pantalla | 2 | Tornillos (3)               |
| 3 | Cinta adhesiva               | 4 | Bisagras de la pantalla (2) |

# Colocación del ensamblaje de la pantalla

---

 **AVISO:** Antes de trabajar en el interior de su equipo, lea la información de seguridad que se entrega con el equipo y siga los pasos descritos en [Antes de trabajar en el interior del equipo](#). Después de trabajar en el interior de su equipo, siga las instrucciones en [Después de trabajar en el interior del equipo](#). Para obtener más información sobre prácticas recomendadas de seguridad, visite la página de inicio sobre el cumplimiento de normativas en [www.dell.com/regulatory\\_compliance](http://www.dell.com/regulatory_compliance).

## Procedimiento

 **PRECAUCIÓN:** Coloque el equipo sobre una superficie suave y limpia para evitar que se raye la pantalla.

- 1 Coloque el ensamblaje de la pantalla en el ensamblaje del teclado y reposamanos.
- 2 Alinee los orificios de los tornillos de las bisagras de la pantalla con los del ensamblaje del teclado y reposamanos.
- 3 Adhiera la cinta adhesiva que fija el cable de la pantalla al ensamblaje del reposamanos y teclado.
- 4 Coloque los tornillos que fijan el ensamblaje de la pantalla al ensamblaje del teclado y reposamanos.
- 5 Coloque el equipo boca arriba y cierre la pantalla.
- 6 Deslice el conector de la placa de botones de Windows en el pestillo del conector de la placa base y presione el pestillo para fijar el cable.
- 7 Adhiera la cinta al cable de la placa de botones de Windows.
- 8 Conecte el cable de la pantalla a la placa base.
- 9 Alinee los orificios de los tornillos del soporte del cable de la pantalla con los orificios de los tornillos de la placa base.
- 10 Coloque los tornillos que fijan el soporte del cable de la pantalla a la placa base.
- 11 Conecte los cables de la antena a la tarjeta inalámbrica.

# Requisitos posteriores

- 1 Coloque la [batería](#).
- 2 Coloque la [cubierta de la base](#).

# Extracción del ensamblaje del compartimento del estilete

---



AVISO: Antes de trabajar en el interior de su equipo, lea la información de seguridad que se entrega con el equipo y siga los pasos descritos en [Antes de trabajar en el interior del equipo](#). Después de trabajar en el interior de su equipo, siga las instrucciones en [Después de trabajar en el interior del equipo](#). Para obtener más información sobre prácticas recomendadas de seguridad, visite la página de inicio sobre el cumplimiento de normativas en [www.dell.com/regulatory\\_compliance](http://www.dell.com/regulatory_compliance).

## Requisitos previos

- 1 Extraiga la [cubierta de la base](#).
- 2 Extraiga la [batería](#).
- 3 Extraiga el [ensamblaje de la pantalla](#).



# Procedimiento

- 1 Presione para liberar el estilete de su compartimento.

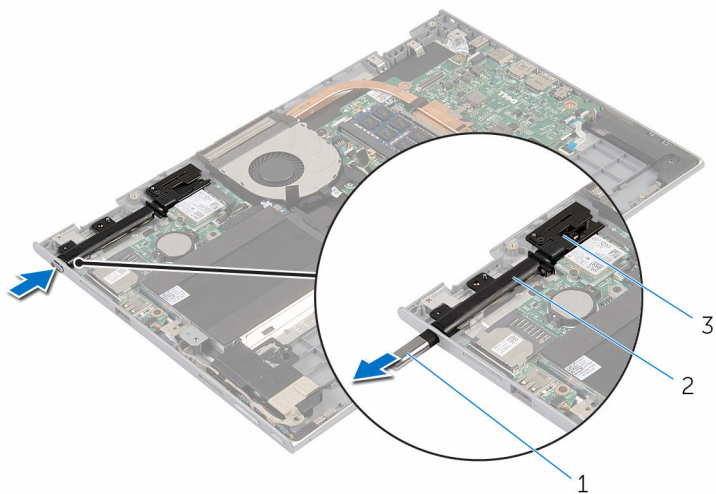

1 estilete

2 compartimento del estilete

3 bloqueo del estilete

- 2 Extraiga el tornillo y retire el bloqueo del estilete desde el ensamblaje del teclado y reposamanos.

- 3** Levante el compartimento del estilete para retirarlo del ensamblaje del teclado y reposamanos.

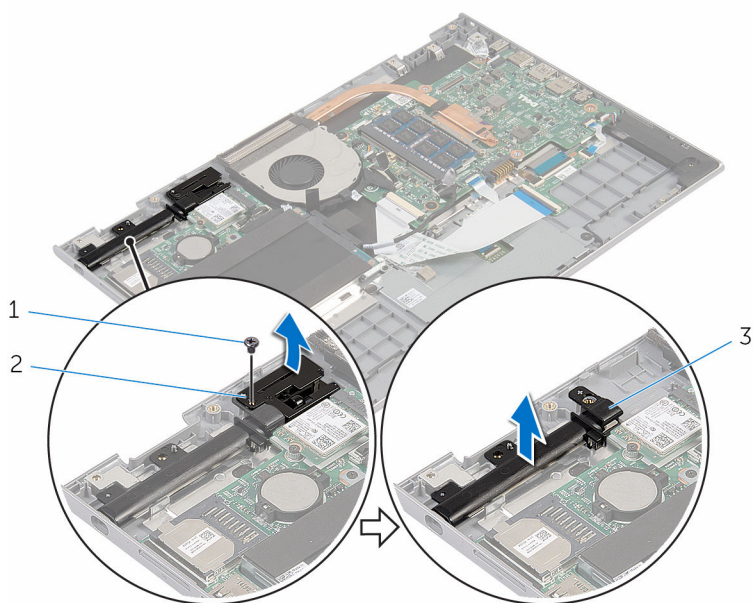

1 Tornillo

2 bloqueo del estilete

3 compartimento del estilete

# Colocación del ensamblaje del compartimento del estilete

---



**AVISO:** Antes de trabajar en el interior de su equipo, lea la información de seguridad que se entrega con el equipo y siga los pasos descritos en [Antes de trabajar en el interior del equipo](#). Después de trabajar en el interior de su equipo, siga las instrucciones en [Después de trabajar en el interior del equipo](#). Para obtener más información sobre prácticas recomendadas de seguridad, visite la página de inicio sobre el cumplimiento de normativas en [www.dell.com/regulatory\\_compliance](http://www.dell.com/regulatory_compliance).

## Procedimiento

- 1 Coloque el compartimento del estilete y el bloqueo del estilete en el ensamblaje del teclado y reposamanos.
- 2 Alinee el orificio del tornillo en el compartimento y el bloqueo del estilete con el orificio del tornillo del ensamblaje del teclado y del reposamanos.
- 3 Coloque el tornillo que fija el compartimento del estilete y el bloqueo del estilete en el ensamblaje del teclado y reposamanos.
- 4 Inserte el estilete en su compartimento y presione hasta que encaje en su lugar.

## Requisitos posteriores

- 1 Coloque el [ensamblaje de la pantalla](#).
- 2 Coloque la [batería](#).
- 3 Coloque la [cubierta de la base](#).

# Extracción el ensamblaje del teclado y del reposamanos

---

 **AVISO:** Antes de trabajar en el interior de su equipo, lea la información de seguridad que se entrega con el equipo y siga los pasos descritos en [Antes de trabajar en el interior del equipo](#). Después de trabajar en el interior de su equipo, siga las instrucciones en [Después de trabajar en el interior del equipo](#). Para obtener más información sobre prácticas recomendadas de seguridad, visite la página de inicio sobre el cumplimiento de normativas en [www.dell.com/regulatory\\_compliance](http://www.dell.com/regulatory_compliance).

## Requisitos previos

- 1 Extraiga la [cubierta de la base](#).
- 2 Extraiga la [batería](#).
- 3 Siga el procedimiento del paso 1 al paso 3 en [Extracción de la unidad de disco duro](#).
- 4 Extraiga el [ensamblaje del compartimento del estilete](#).
- 5 Extraiga la [placa base secundaria del teclado](#).
- 6 Extraiga la [superficie táctil](#).
- 7 Extraiga el [ventilador](#).
- 8 Extraiga el [disipador de calor](#).
- 9 Extraiga la [placa de E/S](#).
- 10 Retire los [altavoces](#).
- 11 Extraiga el [ensamblaje de la pantalla](#).
- 12 Extraiga el [puerto del adaptador de alimentación](#).
- 13 Extraiga la [placa base](#).

## Procedimiento

Después de realizar los pasos de requisitos previos, nos queda el ensamblaje del teclado y reposamanos.

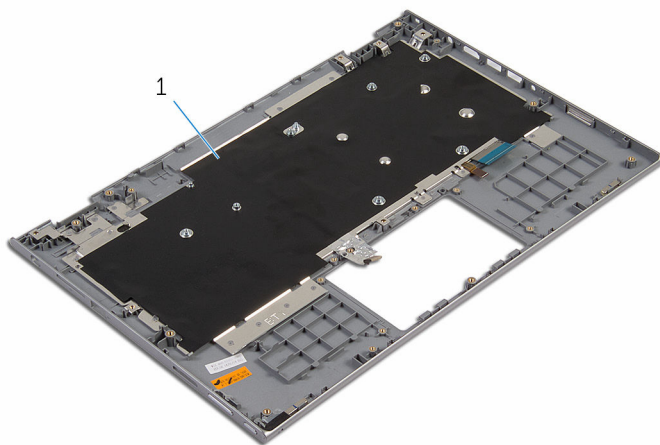

- 1 Ensamblaje del teclado y reposamanos

# Colocación del ensamblaje del teclado y del reposamanos

---



**AVISO:** Antes de trabajar en el interior de su equipo, lea la información de seguridad que se entrega con el equipo y siga los pasos descritos en [Antes de trabajar en el interior del equipo](#). Después de trabajar en el interior de su equipo, siga las instrucciones en [Después de trabajar en el interior del equipo](#). Para obtener más información sobre prácticas recomendadas de seguridad, visite la página de inicio sobre el cumplimiento de normativas en [www.dell.com/regulatory\\_compliance](http://www.dell.com/regulatory_compliance).

## Procedimiento

Coloque el ensamblaje del teclado y reposamanos en una superficie plana con el teclado mirando hacia abajo.

## Requisitos posteriores

- 1 Coloque la [placa base](#).
- 2 Coloque el [puerto del adaptador de alimentación](#).
- 3 Coloque el [ensamblaje de la pantalla](#).
- 4 Coloque los [altavoces](#).
- 5 Coloque la [placa de E/S](#).
- 6 Coloque el [disipador de calor](#).
- 7 Coloque el [ventilador](#).
- 8 Coloque la [superficie táctil](#).
- 9 Coloque la [placa base secundaria del teclado](#).
- 10 Coloque el [ensamblaje del compartimento del estilete](#).
- 11 Siga el procedimiento del paso 4 al paso 6 en [Colocación de la unidad de disco duro](#).
- 12 Coloque la [batería](#).
- 13 Coloque la [cubierta de la base](#).

# Extracción del panel de la pantalla

---



**AVISO:** Antes de trabajar en el interior de su equipo, lea la información de seguridad que se entrega con el equipo y siga los pasos descritos en [Antes de trabajar en el interior del equipo](#). Después de trabajar en el interior de su equipo, siga las instrucciones en [Después de trabajar en el interior del equipo](#). Para obtener más información sobre prácticas recomendadas de seguridad, visite la página de inicio sobre el cumplimiento de normativas en [www.dell.com/regulatory\\_compliance](http://www.dell.com/regulatory_compliance).

## Requisitos previos

- 1 Extraiga la [cubierta de la base](#).
- 2 Extraiga la [batería](#).
- 3 Extraiga el [ensamblaje de la pantalla](#).

# Procedimiento

- 1 Extraiga el cable de la pantalla de las guías de enrutamiento en el interior de las cubiertas de las bisagras.

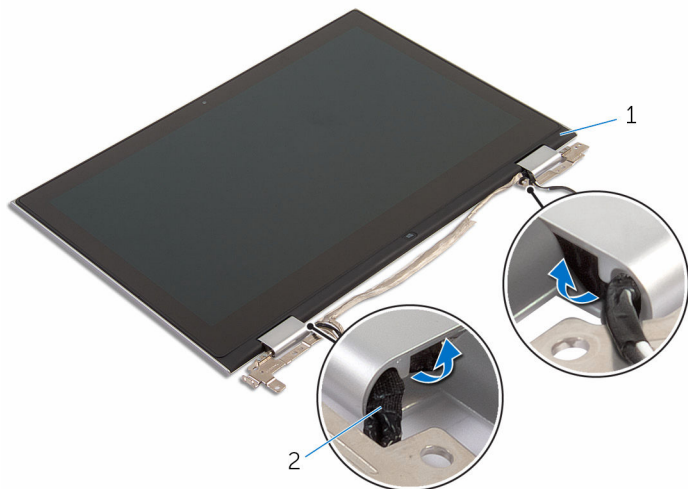

1 ensamblaje del panel de la pantalla

2 Cable de la pantalla



- 2 Con una punta trazadora de plástico, haga palanca en el ensamblaje del panel de la pantalla para extraerlo del ensamblaje de la antena y la cubierta posterior de la pantalla.

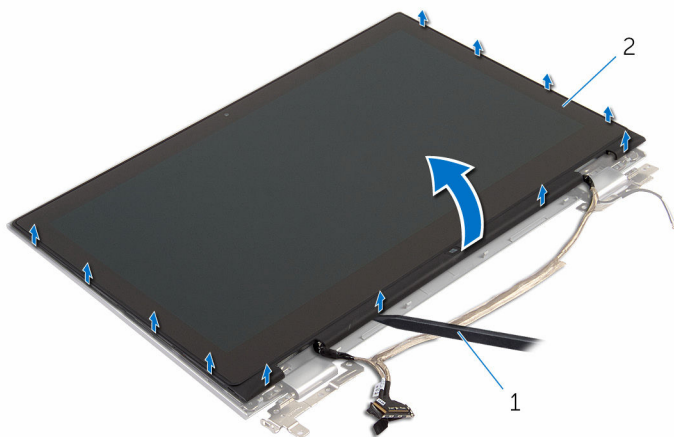

- 1 Punta trazadora de plástico      2 ensamblaje del panel de la pantalla

- 3 Extraiga la [cámara](#)
- 4 Extraiga la [placa de los botones de Windows](#).

Después de realizar los pasos anteriores, quedará el panel de la pantalla.



- 1 el panel de la pantalla

# Colocación del panel de la pantalla

---



**AVISO:** Antes de trabajar en el interior de su equipo, lea la información de seguridad que se entrega con el equipo y siga los pasos descritos en [Antes de trabajar en el interior del equipo](#). Después de trabajar en el interior de su equipo, siga las instrucciones en [Después de trabajar en el interior del equipo](#). Para obtener más información sobre prácticas recomendadas de seguridad, visite la página de inicio sobre el cumplimiento de normativas en [www.dell.com/regulatory\\_compliance](http://www.dell.com/regulatory_compliance).

## Procedimiento

- 1 Coloque el panel de la pantalla sobre una superficie plana.
- 2 Coloque el [panel de los botones de Windows](#).
- 3 Coloque la [cámara](#).
- 4 Pase el cable de la pantalla por las guías de colocación en el interior de las cubiertas de las bisagras.
- 5 Alinee el ensamblaje del panel de la pantalla con el ensamblaje de la antena y la cubierta posterior de la pantalla, y con suavidad coloque en su sitio el ensamblaje de la antena y la cubierta posterior de la pantalla.

## Requisitos posteriores

- 1 Coloque el [ensamblaje de la pantalla](#).
- 2 Coloque la [batería](#).
- 3 Coloque la [cubierta de la base](#).

# Extracción de las bisagras de la pantalla

---



**AVISO:** Antes de trabajar en el interior de su equipo, lea la información de seguridad que se entrega con el equipo y siga los pasos descritos en [Antes de trabajar en el interior del equipo](#). Después de trabajar en el interior de su equipo, siga las instrucciones en [Después de trabajar en el interior del equipo](#). Para obtener más información sobre prácticas recomendadas de seguridad, visite la página de inicio sobre el cumplimiento de normativas en [www.dell.com/regulatory\\_compliance](http://www.dell.com/regulatory_compliance).

## Requisitos previos

- 1 Extraiga la [cubierta de la base](#).
- 2 Extraiga la [batería](#).
- 3 Extraiga el [ensamblaje de la pantalla](#).
- 4 Extraiga el [ensamblaje de la antena y la cubierta posterior de la pantalla](#).

## Procedimiento

- 1 Coloque el ensamblaje de la antena y la cubierta posterior de la pantalla en una superficie plana.
- 2 Extraiga los cables de la antena de la guía de colocación en la tapa de la bisagra.
- 3 Extraiga los tornillos que fijan las bisagras de la pantalla al ensamblaje de la antena y la cubierta posterior de la pantalla.

- 4 Levante las bisagras de la pantalla del ensamblaje de la antena y la cubierta posterior de la pantalla.

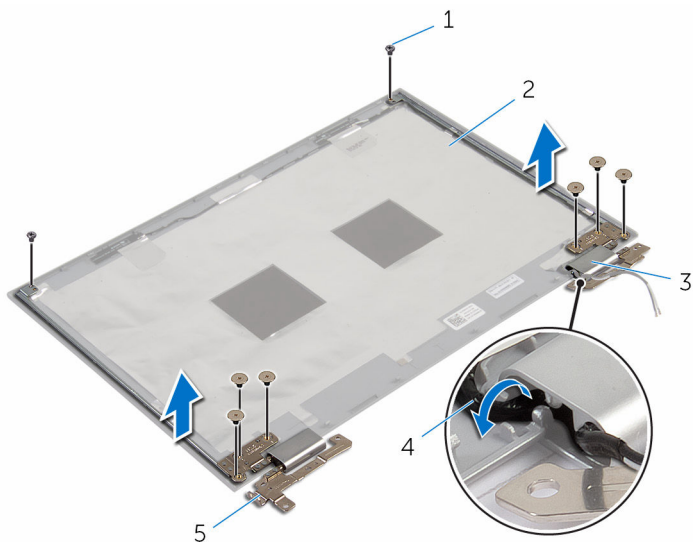

- |   |                               |   |  |
|---|-------------------------------|---|--|
| 1 | tornillos (8)                 | 2 | ensamblaje de la antena y la cubierta posterior de la pantalla |
| 3 | Cubiertas de las bisagras (2) | 4 | Cables de la antena (2)  |
| 5 | Bisagras de la pantalla (2)   |   |  |

# Colocación de las bisagras de la pantalla

---



**AVISO:** Antes de trabajar en el interior de su equipo, lea la información de seguridad que se entrega con el equipo y siga los pasos descritos en [Antes de trabajar en el interior del equipo](#). Después de trabajar en el interior de su equipo, siga las instrucciones en [Después de trabajar en el interior del equipo](#). Para obtener más información sobre prácticas recomendadas de seguridad, visite la página de inicio sobre el cumplimiento de normativas en [www.dell.com/regulatory\\_compliance](http://www.dell.com/regulatory_compliance).

## Procedimiento

- 1 Alinee los orificios de los tornillos de las bisagras de la pantalla con los del ensamblaje de la antena y la cubierta posterior de la pantalla.
- 2 Coloque los tornillos que fijan las bisagras de la pantalla al ensamblaje de la antena y la cubierta posterior de la pantalla.
- 3 Coloque los cables de la antena en la guía de colocación de la cubierta de las bisagras y fíjelos en su sitio.

## Requisitos posteriores

- 1 Coloque el [ensamblaje de la antena y la cubierta posterior de la pantalla](#).
- 2 Coloque el [ensamblaje de la pantalla](#).
- 3 Coloque la [batería](#).
- 4 Coloque la [cubierta de la base](#).

# Extracción del ensamblaje de la antena y la cubierta posterior de la pantalla

---



**AVISO:** Antes de trabajar en el interior de su equipo, lea la información de seguridad que se entrega con el equipo y siga los pasos descritos en [Antes de trabajar en el interior del equipo](#). Después de trabajar en el interior de su equipo, siga las instrucciones en [Después de trabajar en el interior del equipo](#). Para obtener más información sobre prácticas recomendadas de seguridad, visite la página de inicio sobre el cumplimiento de normativas en [www.dell.com/regulatory\\_compliance](http://www.dell.com/regulatory_compliance).

## Requisitos previos

- 1 Extraiga la [cubierta de la base](#).
- 2 Extraiga la [batería](#).
- 3 Extraiga el [ensamblaje de la pantalla](#).
- 4 Extraiga el [panel de la pantalla](#).
- 5 Extraiga las [bisagras de la pantalla](#).

## Procedimiento

Después de realizar los pasos de requisitos previos, quedará el ensamblaje de la antena y la cubierta posterior de la pantalla

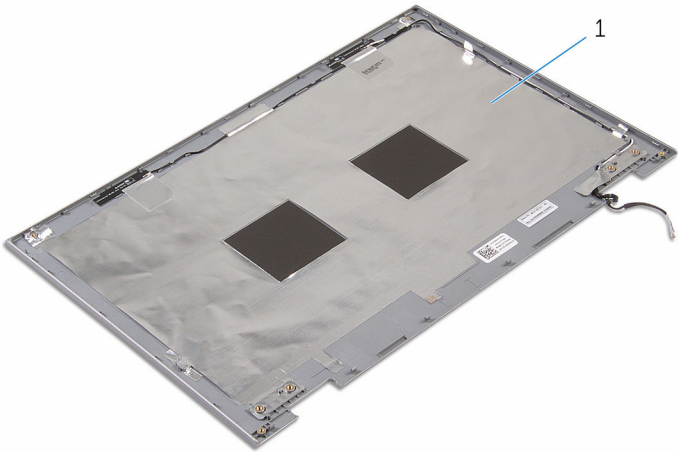

- 1 ensamblaje de la antena y la cubierta posterior de la pantalla

# Colocación del ensamblaje de antena y la cubierta posterior de la pantalla

---



**AVISO:** Antes de trabajar en el interior de su equipo, lea la información de seguridad que se entrega con el equipo y siga los pasos descritos en [Antes de trabajar en el interior del equipo](#). Después de trabajar en el interior de su equipo, siga las instrucciones en [Después de trabajar en el interior del equipo](#). Para obtener más información sobre prácticas recomendadas de seguridad, visite la página de inicio sobre el cumplimiento de normativas en [www.dell.com/regulatory\\_compliance](http://www.dell.com/regulatory_compliance).

## Procedimiento

Coloque el ensamblaje de la antena y la cubierta posterior de la pantalla en una superficie plana.

## Requisitos posteriores

- 1 Coloque las [bisagras de la pantalla](#).
- 2 Coloque el [panel de la pantalla](#).
- 3 Coloque el [ensamblaje de la pantalla](#).
- 4 Coloque la [batería](#).
- 5 Coloque la [cubierta de la base](#).



# Extracción de la cámara

---



**AVISO:** Antes de trabajar en el interior de su equipo, lea la información de seguridad que se entrega con el equipo y siga los pasos descritos en [Antes de trabajar en el interior del equipo](#). Después de trabajar en el interior de su equipo, siga las instrucciones en [Después de trabajar en el interior del equipo](#). Para obtener más información sobre prácticas recomendadas de seguridad, visite la página de inicio sobre el cumplimiento de normativas en [www.dell.com/regulatory\\_compliance](http://www.dell.com/regulatory_compliance).

## Requisitos previos

- 1 Extraiga la [cubierta de la base](#).
- 2 Extraiga la [batería](#).
- 3 Extraiga el [ensamblaje de la pantalla](#).
- 4 Extraiga el [ensamblaje de la antena y la cubierta posterior de la pantalla](#).

## Procedimiento



**PRECAUCIÓN:** Coloque el ensamblaje del panel de la pantalla sobre una superficie suave y limpia para evitar que se raye la pantalla.

- 1 Coloque el ensamblaje del panel de la pantalla boca abajo sobre una superficie plana.
- 2 Con una punta trazadora de plástico, haga palanca en el módulo de la cámara para extraerlo del embellecedor de la pantalla.

- 3** Gire la cámara y desconecte el cable de la cámara del módulo de la cámara.

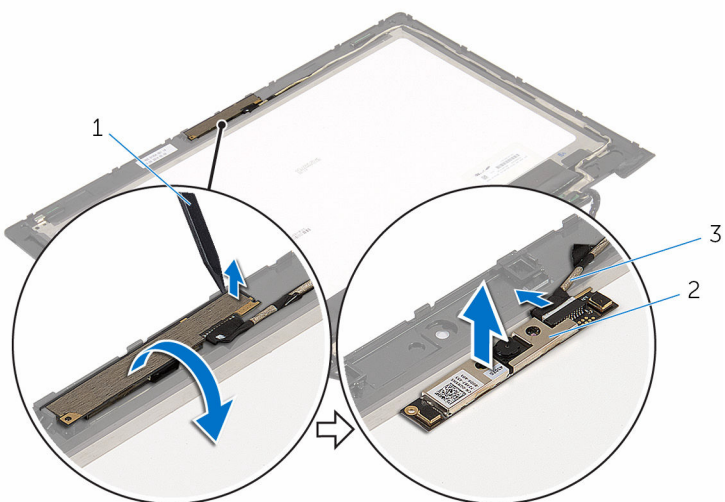

- 1 Punta trazadora de plástico      2 Cámara  
3 Cable de la cámara

# Colocación de la cámara

---



**AVISO:** Antes de trabajar en el interior de su equipo, lea la información de seguridad que se entrega con el equipo y siga los pasos descritos en [Antes de trabajar en el interior del equipo](#). Después de trabajar en el interior de su equipo, siga las instrucciones en [Después de trabajar en el interior del equipo](#). Para obtener más información sobre prácticas recomendadas de seguridad, visite la página de inicio sobre el cumplimiento de normativas en [www.dell.com/regulatory\\_compliance](http://www.dell.com/regulatory_compliance).

## Procedimiento

- 1 Conecte el cable de la cámara a su módulo.
- 2 Mediante las marcas de alineación, coloque el módulo de la cámara en el embellecedor de la pantalla y encájelo en su sitio.

## Requisitos posteriores

- 1 Coloque el [ensamblaje de la antena y la cubierta posterior de la pantalla](#).
- 2 Coloque el [ensamblaje de la pantalla](#).
- 3 Coloque la [batería](#).
- 4 Coloque la [cubierta de la base](#).

# Extracción de la placa de botones de Windows

---



**AVISO:** Antes de trabajar en el interior de su equipo, lea la información de seguridad que se entrega con el equipo y siga los pasos descritos en [Antes de trabajar en el interior del equipo](#). Después de trabajar en el interior de su equipo, siga las instrucciones en [Después de trabajar en el interior del equipo](#). Para obtener más información sobre prácticas recomendadas de seguridad, visite la página de inicio sobre el cumplimiento de normativas en [www.dell.com/regulatory\\_compliance](http://www.dell.com/regulatory_compliance).

## Requisitos previos

- 1 Extraiga la [cubierta de la base](#).
- 2 Extraiga la [batería](#).
- 3 Extraiga el [ensamblaje de la pantalla](#).
- 4 Extraiga el [ensamblaje de la antena y la cubierta posterior de la pantalla](#).

## Procedimiento



**PRECAUCIÓN:** Coloque el ensamblaje del panel de la pantalla sobre una superficie suave y limpia para evitar que se raye la pantalla.

- 1 Coloque el ensamblaje del panel de la pantalla boca abajo sobre una superficie plana.
- 2 Retire el tornillo que sujeta la placa de botones de Windows al embellecedor de la pantalla.
- 3 Dé la vuelta a la placa de botones de Windows.
- 4 Despegue la cinta adhesiva y, a continuación, desconecte el cable de la placa de botones de Windows de la placa de botones de Windows.

- 5 Levante la placa de botones de Windows y retirela del embellecedor de la pantalla.

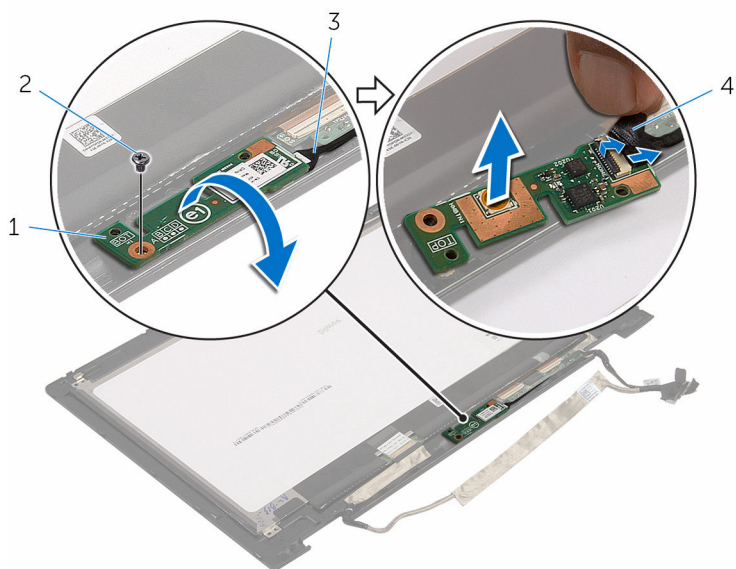

- 1 placa de botones de Windows
- 3 Cable de la placa de botones de Windows

- 2 Tornillo
- 4 Cinta adhesiva

# Colocación de la placa de botones de Windows

---



**AVISO:** Antes de trabajar en el interior de su equipo, lea la información de seguridad que se entrega con el equipo y siga los pasos descritos en [Antes de trabajar en el interior del equipo](#). Después de trabajar en el interior de su equipo, siga las instrucciones en [Después de trabajar en el interior del equipo](#). Para obtener más información sobre prácticas recomendadas de seguridad, visite la página de inicio sobre el cumplimiento de normativas en [www.dell.com/regulatory\\_compliance](http://www.dell.com/regulatory_compliance).

## Procedimiento

- 1 Deslice el cable de la placa de botones de Windows dentro del conector de la placa de botones de Windows y presione el pestillo para fijar el cable.
- 2 Dé la vuelta a la placa de botones de Windows y alinee el orificio para el tornillo de la placa de botones de Windows con el orificio del tornillo del embellecedor de la pantalla.
- 3 Coloque el tornillo que sujeta la placa de botones de Windows al embellecedor de la pantalla.
- 4 Gire el ensamblaje del panel de la pantalla.

## Requisitos posteriores

- 1 Coloque el [ensamblaje de la antena y la cubierta posterior de la pantalla](#).
- 2 Coloque el [ensamblaje de la pantalla](#).
- 3 Coloque la [batería](#).
- 4 Coloque la [cubierta de la base](#).

# Extracción del cable de la pantalla

---



**AVISO:** Antes de trabajar en el interior de su equipo, lea la información de seguridad que se entrega con el equipo y siga los pasos descritos en [Antes de trabajar en el interior del equipo](#). Después de trabajar en el interior de su equipo, siga las instrucciones en [Después de trabajar en el interior del equipo](#). Para obtener más información sobre prácticas recomendadas de seguridad, visite la página de inicio sobre el cumplimiento de normativas en [www.dell.com/regulatory\\_compliance](http://www.dell.com/regulatory_compliance).

## Requisitos previos

- 1 Extraiga la [cubierta de la base](#).
- 2 Extraiga la [batería](#).
- 3 Extraiga el [ensamblaje de la pantalla](#).
- 4 Extraiga el [ensamblaje de la antena y la cubierta posterior de la pantalla](#).
- 5 Extraiga la [cámara](#)

## Procedimiento

- 1 Despegue la cinta adhesiva y levante el pestillo para desconectar el cable de la pantalla del panel de la pantalla.
- 2 Desconecte el cable de la placa de los botones de Windows.
- 3 Despegue la cinta adhesiva, levante el pestillo del conector para desconectar el cable de la placa de la pantalla táctil de la placa de la pantalla táctil.
- 4 Extraiga el cable de la cámara de las guías de enrutamiento del embellecedor de la pantalla.
- 5 Levante el pestillo del conector y desconecte el cable de la pantalla del panel táctil.
- 6 Observe la colocación del cable de la pantalla y extraiga dicho cable de las guías de colocación situadas en el embellecedor de la pantalla.

- 7 Levante el cable de la pantalla para separarlo del embellecedor de la pantalla.

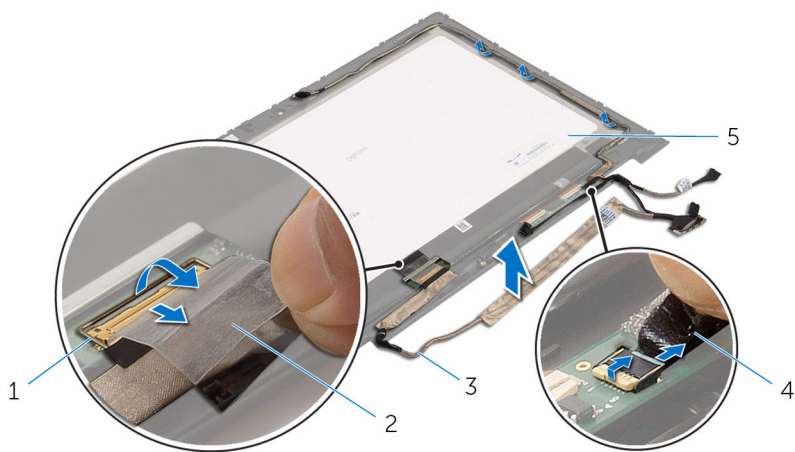

1 pestillo del conector para el cable de la pantalla

2 Cinta adhesiva

3 Cable de la pantalla

4 Cable de la placa de la pantalla táctil

5 el panel de la pantalla



# Colocación del cable de la pantalla

---



**AVISO:** Antes de trabajar en el interior de su equipo, lea la información de seguridad que se entrega con el equipo y siga los pasos descritos en [Antes de trabajar en el interior del equipo](#). Después de trabajar en el interior de su equipo, siga las instrucciones en [Después de trabajar en el interior del equipo](#). Para obtener más información sobre prácticas recomendadas de seguridad, visite la página de inicio sobre el cumplimiento de normativas en [www.dell.com/regulatory\\_compliance](http://www.dell.com/regulatory_compliance).

## Procedimiento

- 1 Coloque el cable de la pantalla en las guías de colocación del embellecedor de la pantalla.
- 2 Deslice el cable de la pantalla dentro del conector del panel táctil y presione el pestillo para fijar el cable.
- 3 Coloque el cable de la cámara en las guías de enrutamiento del embellecedor de la pantalla.
- 4 Adhiera la cinta adhesiva, conecte el cable de la placa de la pantalla táctil a la placa de la pantalla táctil y presione el pestillo del conector para fijar el cable.
- 5 Deslice el cable del placa de botones de Windows dentro del conector de la placa de botones de Windows y presione el pestillo para fijar el cable.
- 6 Adhiera la cinta adhesiva en el conector de la placa de botones de Windows.

## Requisitos posteriores

- 1 Coloque el [ensamblaje de la antena y la cubierta posterior de la pantalla](#).
- 2 Coloque el [ensamblaje de la pantalla](#).
- 3 Coloque la [cámara](#).
- 4 Coloque la [batería](#).
- 5 Coloque la [cubierta de la base](#).

# Actualización del BIOS

---

Puede que deba actualizar el BIOS cuando una actualización esté disponible o después de colocar la placa base. Para actualizar el BIOS:

- 1 Encienda el equipo.
- 2 Vaya a **[www.dell.com/support](http://www.dell.com/support)**.
- 3 Haga clic en **Product Support (Soporte de producto)**, introduzca la Etiqueta de servicio de su equipo y haga clic en **Submit (Enviar)**.  
 **NOTA:** Si no tiene la etiqueta de servicio, utilice la función de detección automática o busque de forma manual el modelo de su equipo.
- 4 Haga clic en **Drivers & Downloads (Controladores y descargas)**.
- 5 Seleccione el sistema operativo instalado en el equipo.
- 6 Desplácese por la página y amplíe el **BIOS**.
- 7 Haga clic en **Download File (Descargar archivo)** para descargar la última versión del BIOS en su equipo.
- 8 Guarde el archivo y, una vez que se haya completado la descarga, navegue hasta la carpeta donde guardó el archivo de actualización del BIOS.
- 9 Haga doble clic en el icono del archivo de actualización del BIOS y siga las instrucciones que aparecen en pantalla.

# Obtención de ayuda y contacto con Dell

---

## Recursos de autoayuda

Puede obtener información y ayuda sobre los productos y servicios de Dell mediante el uso de estos recursos de autoayuda en línea:

Información sobre los productos y servicios de Dell

[www.dell.com](http://www.dell.com)

Windows 8.1 y Windows 10

Asistencia y soporte de Dell



Windows 10

Aplicación Inicio



Windows 8.1

Aplicación Ayuda y sugerencias



Acceso a la ayuda en Windows 8, Windows 8.1 y Windows 10

En la búsqueda de Windows, escriba **Ayuda y soporte** y pulse **Intro**.

Acceso a la ayuda en Windows 7

Haga clic en **Inicio** → **Asistencia y soporte**.

Ayuda en línea para sistemas operativos

[www.dell.com/support/windows](http://www.dell.com/support/windows)  
[www.dell.com/support/linux](http://www.dell.com/support/linux)

Información sobre solución de problemas, manuales de usuario, instrucciones de configuración, especificaciones del producto, blogs de ayuda técnica, controladores, actualizaciones de software, etc.

[www.dell.com/support](http://www.dell.com/support)

Obtenga información sobre el sistema operativo, cómo configurar y utilizar el equipo, copia de seguridad de los datos, los diagnósticos, etc.

Consulte *Yo y mi Dell* en [www.dell.com/support/manuals](http://www.dell.com/support/manuals).

## Cómo ponerse en contacto con Dell

Para ponerse en contacto con Dell para tratar cuestiones relacionadas con las ventas, la asistencia técnica o el servicio al cliente, consulte [www.dell.com/contactdell](http://www.dell.com/contactdell).



**NOTA:** Puesto que la disponibilidad varía en función del país y del producto, es posible que no pueda disponer de algunos servicios en su área.



**NOTA:** Si no dispone de una conexión a Internet activa, puede encontrar información de contacto en la factura de compra, en el albarán o en el catálogo de productos de Dell.